



www.bobibrievenbus.nl







Geproduceerd in Finland. Bobi voelt zich overal in de wereld thuis.

Bobi brievenbussen worden geproduceerd in Vaasa, Finland door Bobicompany OY. Het familiebedrijf bestaat sinds 1991, en direct werd de ronde Bobi brievenbus geïntroduceerd.

Nu na 20 jaar hebben de Bobi modellen een betrouwbare en sterke positie in de markt veroverd.

Ondanks dat Bobicompany haar karakter als een klein familiebedrijf heeft behouden, is Bobi met haar veelzijdigheid van modellen een internationaal bekend merk geworden.

De ronde BOBI® is modelbeschermd in Nederland, in Europa en in de rest van de wereld. Nog steeds worden alle Bobi brievenbussen in Finland geproduceerd.

Een thuis is voor iedereen in de wereld belangrijk en een Bobi brievenbus is daarbij een uitstekende presentatie van uw woning.



- 1 Bobi Jumbo 7016i + Bobi Round i
- 2 Bobi Grande 6064 i + Bobi Link zn
- 3 Bobi Classic 6005 + Bobi Round 6005
- 4 Bobi Trio 9016
- 5 Bobi Duo 7016 i + Bobi Link i
- 6 Bobi Classic B 6064
- 7 Bobi Grande S 3001

 **bobi**® Classic



bobi[®] Classic

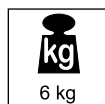
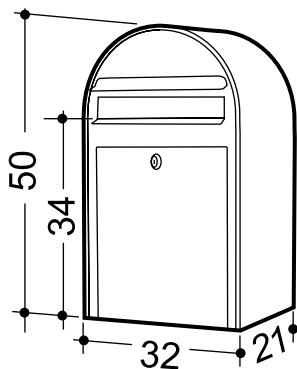

De Bobi Classic is al jarenlang het vertrouwde gezicht van Bobi.

- Bobi brievenbussen zijn gemaakt van 1 mm dik roestvrij staal (AISI 304) of van 1 mm dik verzinkt staal, voorzien van poedercoating in RAL-kleur

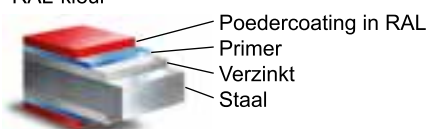

- Alle Bobi brievenbussen zijn uitgerust met een degelijk cylinderslot, standaard uitgerust met 3 sleutels. Tegen een meerprijs zijn er eenvoudig extra sleutels bij te bestellen
- Een uitermate praktisch detail is de blokkeerbare inwerpopening. Door een schroef/splitpen door de gaatjes aan de binnenzijde van de inwerpklep te schuiven blokkeert men simpel de postaanvoer.

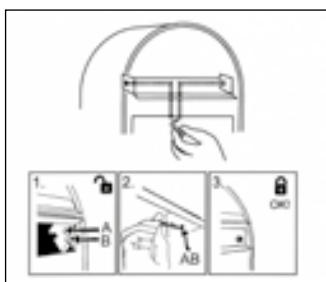

- Combineerbaar met Bobi Round of Bobi Link
- Ruime keuze uit standaard RAL kleuren.

| Kleur/materiaal | Productcode |
|---|--|
| RAL 3001 helderrood | 01.01.01.01 |
| RAL 3005 bordeauxrood | 01.01.01.05 |
| RAL 5003 donkerblauw | 01.01.01.10 |
| RAL 5004 zwartblauw | 01.01.01.11 |
| RAL 6005 donkergroen | 01.01.01.20 |
| COL 6064 zwartgroen | 01.01.01.26 |
| RAL 8017 donkerbruin | 01.01.01.30 |
| RAL 9005 structuurzwart | 01.01.01.35 |
| RAL 9006 Nordic Silver | 01.01.01.36 |
| RAL 9016 wit | 01.01.01.40 |
| RAL 7016 donkergrijs + rvs inwerpklep | 01.01.01.55 |
| RVS | 01.01.01.60 |
| Overige RAL kleuren Vraag naar voorwaarden |  |



 bobi® Grande



bobi® Grande

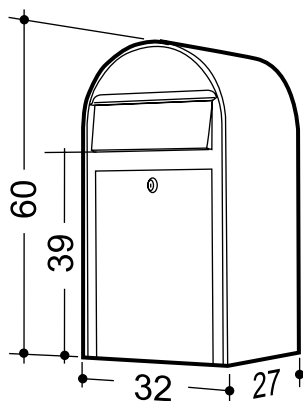

Wat maakt de Grande Family zo GRANDE?

- Een naar binnen scharnierende inwerpklep
- De inwerpklep is altijd van roestvrij staal, hierdoor is lasergravering van naam en/of nummer mogelijk
- Naar behoefte instelbare inwerpgrootte. Deze is d.m.v. de stelbout achter de inwerpklep te verstellen van 0 - 8 cm diep.



- Bobi brievenbussen zijn gemaakt van 1 mm dik roestvrij staal (AISI 304) of van 1 mm dik verzinkt staal, voorzien van poedercoating in RAL-kleur

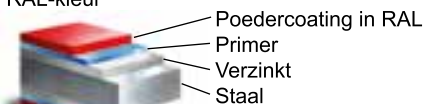

- Nauw sluitende afdichtrubbers zodat vocht zoveel mogelijk buiten blijft
- Het deurtje opent tot in horizontale positie waardoor uw post niet onnodig op de grond valt
- Degelijk cilindrisch slot, voorzien van 3 sleutels
- Geluidsarme inwerpklep door rubber demping
- Combineerbaar met Bobi Round of Bobi Link
- Ruime keuze uit standaard RAL kleuren

| Kleur/materiaal | Productcode |
|--|--|
| RAL 3001 helderrood + rvs inwerpklep | 01.01.02.01 |
| RAL 3005 bordeauxrood + rvs inwerpklep | 01.01.02.05 |
| RAL 5003 donkerblauw + rvs inwerpklep | 01.01.02.10 |
| RAL 5004 zwartblauw + rvs inwerpklep | 01.01.02.11 |
| RAL 6005 donkergroen + rvs inwerpklep | 01.01.02.20 |
| COL 6064 zwartgroen + rvs inwerpklep | 01.01.02.26 |
| RAL 7016 donkergrijs + rvs inwerpklep | 01.01.02.55 |
| RAL 8017 donkerbruin + rvs inwerpklep | 01.01.02.30 |
| RAL 9005 struktuurzwart + rvs inwerpklep | 01.01.02.35 |
| RAL 9016 wit + rvs inwerpklep | 01.01.02.40 |
| RVS | 01.01.02.60 |
| Overige RAL kleuren Vraag naar voorwaarden |  |



 **bobi**® Jumbo



bobi® Jumbo

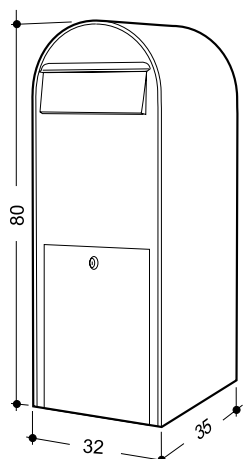

Wat maakt de Grande Family zo GRANDE?

- Een naar binnen scharnierende inwerpklep
- De inwerpklep is altijd van roestvrij staal, hierdoor is lasergravering van naam en/of nummer mogelijk
- Naar behoefte instelbare inwerpgrootte. Deze is d.m.v. de stelbout achter de inwerpklep te verstellen van 0 - 8 cm diep.



- Bobi brievenbussen zijn gemaakt van 1 mm dik roestvrij staal (AISI 304) of van 1 mm dik verzinkt staal, voorzien van poedercoating in RAL-kleur



- Nauw sluitende afdichrubbers zodat vocht zoveel mogelijk buiten blijft
- Het deurtje opent tot in horizontale positie waardoor uw post niet onnodig op de grond valt
- Degelijk cylinderslot, voorzien van 3 sleutels
- Geluidsarme inwerpklep door rubber demping
- Combineerbaar met Bobi Round of Bobi Link
- Ruime keuze uit standaard RAL kleuren

| Kleur/materiaal | | Productcode |
|--|--|-------------|
| RAL 3001 helderrood + rvs inwerpklep | | 01.01.04.01 |
| RAL 3005 bordeauxrood + rvs inwerpklep | | 01.01.04.05 |
| RAL 5003 donkerblauw + rvs inwerpklep | | 01.01.04.10 |
| RAL 5004 zwartblauw + rvs inwerpklep | | 01.01.04.11 |
| RAL 6005 donkergroen + rvs inwerpklep | | 01.01.04.20 |
| COL 6064 zwartgroen + rvs inwerpklep | | 01.01.04.26 |
| RAL 7016 donkergrijs + rvs inwerpklep | | 01.01.04.55 |
| RAL 8017 donkerbruin + rvs inwerpklep | | 01.01.04.30 |
| RAL 9005 struktuurzwart + rvs inwerpklep | | 01.01.04.35 |
| RAL 9016 wit + rvs inwerpklep | | 01.01.04.40 |
| RVS | | 01.01.04.60 |
| Overige RAL kleuren Vraag naar voorwaarden | | |



*Zeer geschikt voor bedrijven die
grotere hoeveelheden post(stukker)
ontvangen.*



 bobi® Duo



bobi Duo

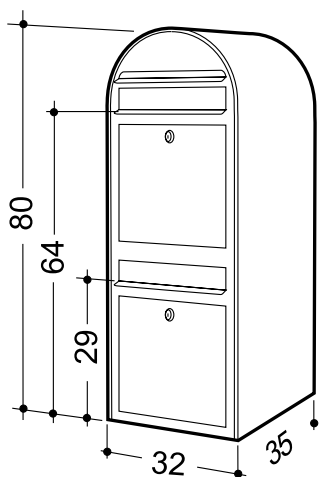

Efficiënte postopvangers voor meerdere families of bedrijven

- Bobi brievenbussen zijn gemaakt van 1 mm dik roestvrij staal (AISI 304) of van 1mm dik verzinkt staal, voorzien van poedercoating in RAL-kleur



- Deze brievenbussen hebben een meervoudige functie: bedrijfs- en privé brievenbus
- Ook zeer geschikt voor groepsmontage in combinatie met Bobi Round of Bobi Link
- Ideaal voor appartementencomplexen/ vakantieparken of bedrijfsverzamelgebouwen.
- Ruime keuze uit standaard RAL kleuren

| Kleur/materiaal | | Productcode |
|---|--|-------------|
| RAL 3001 helderrood | | 01.01.05.01 |
| RAL 3005 bordeauxrood | | 01.01.05.05 |
| RAL 5003 donkerblauw | | 01.01.05.10 |
| RAL 5004 zwartblauw | | 01.01.05.11 |
| RAL 6005 donkergroen | | 01.01.05.20 |
| COL 6064 zwartgroen | | 01.01.05.26 |
| RAL 8017 donkerbruin | | 01.01.05.30 |
| RAL 9005 structuurzwart | | 01.01.05.35 |
| RAL 9016 wit | | 01.01.05.40 |
| RAL 7016 donkergrijs + rvs inwerpklep | | 01.01.05.55 |
| RVS | | 01.01.05.60 |
| Overige RAL kleuren Vraag naar voorwaarden | | |



 bobi[®] Trio



bobi[®] Trio

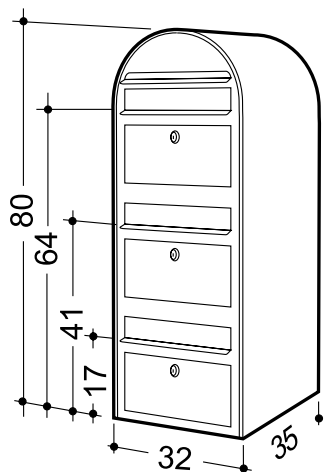

Efficiënte postopvangsers voor meerdere families of bedrijven

- Bobi brievenbussen zijn gemaakt van 1 mm dik roestvrij staal (AISI 304) of van 1mm dik verzinkt staal, voorzien van poedercoating in RAL-kleur

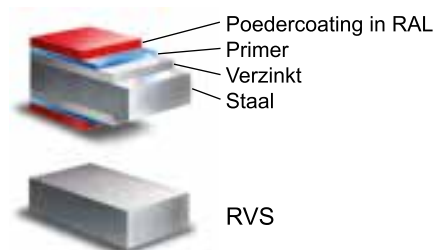

- Deze brievenbussen hebben een meervoudige functie: bedrijfs- en privé brievenbus
- Ook zeer geschikt voor groepsmontage in combinatie met Bobi Round of Bobi Link
- Ideaal voor appartementencomplexen/ vakantieparken of bedrijfsverzamelgebouwen.
- Ruime keuze uit standaard RAL kleuren

| Kleur/materiaal | | Productcode |
|---|--|-------------|
| RAL 3001 helderrood | | 01.01.06.01 |
| RAL 3005 bordeauxrood | | 01.01.06.05 |
| RAL 5003 donkerblauw | | 01.01.06.10 |
| RAL 5004 zwartblauw | | 01.01.06.11 |
| RAL 6005 donkergroen | | 01.01.06.20 |
| COL 6064 zwartgroen | | 01.01.06.26 |
| RAL 8017 donkerbruin | | 01.01.06.30 |
| RAL 9005 structuurzwart | | 01.01.06.35 |
| RAL 9016 wit | | 01.01.06.40 |
| RAL 7016 donkergrijs + rvs inwerpklep | | 01.01.06.55 |
| RVS | | 01.01.06.60 |
| Overige RAL kleuren Vraag naar voorwaarden | | |



bobi Classic S

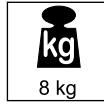

Bobi Classic S is het zusje van de Bobi Classic.

- Bobi brievenbussen zijn gemaakt van 1 mm dik roestvrij staal (AISI 304) of van 1 mm dik verzinkt staal, voorzien van poedercoating in RAL-kleur

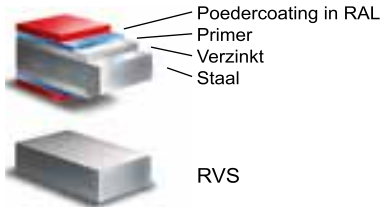

- Alle Bobi brievenbussen zijn uitgerust met een degelijk cilindslot, standaard uitgerust met 3 sleutels. Tegen een meerprijs zijn er eenvoudig extra sleutels bij te bestellen
- Een uitermate praktisch detail is de blokkeerbare inwerpopening. Door een schroef/splitpen door de gaatjes aan de binnenzijde van de inwerpklep te schuiven blokkeert men simpel de postaanvoer.
- Combineerbaar met Bobi Round of Bobi Link
- Ruime keuze uit standaard RAL kleuren.

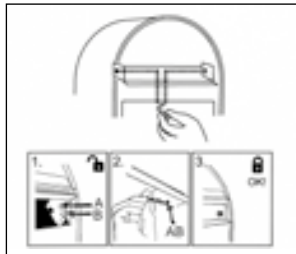

| Kleur/materiaal | | Productcode |
|---|--|-------------|
| RAL 3001 helderrood | | 01.01.19.01 |
| RAL 3005 bordeauxrood | | 01.01.19.05 |
| COL 6064 zwartgroen | | 01.01.19.26 |
| RAL 7016 donkergrijs + rvs inwerpklep | | 01.01.19.55 |
| RAL 9005 struktuurzwart | | 01.01.19.35 |
| RAL 9016 wit | | 01.01.19.40 |
| RVS | | 01.01.19.60 |
| Overige RAL kleuren Vraag naar voorwaarden | | |



bobi Grande S

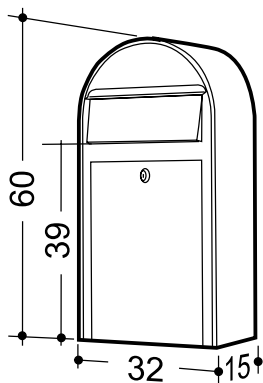

Het zeer slanke, maar ook ruime model. Ideaal voor o.a. wandbevestiging.

Wat maakt de Grande Family zo GRANDE?

- Een naar binnen scharnierende inwerpklep
- De inwerpklep is altijd van roestvrij staal, hierdoor is lasergravering van naam en/of nummer mogelijk
- Naar behoefte instelbare inwerpgrootte. Deze is d.m.v. de stelbout achter de inwerpklep te verstellen van 0 - 8 cm diep.



- Bobi brievenbussen zijn gemaakt van 1 mm dik roestvrij staal (AISI 304) of van 1 mm dik verzinkt staal, voorzien van poedercoating in RAL-kleur

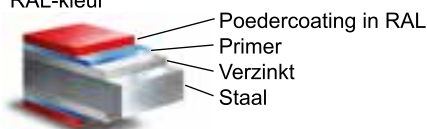

- Nauw sluitende afdichtrubbers zodat vocht zoveel mogelijk buiten blijft
- Het deurtje opent tot in horizontale positie waardoor uw post niet onnodig op de grond valt
- Degelijk cylinderslot, voorzien van 3 sleutels
- Geluidsarme inwerpklep door rubber demping
- Combineerbaar met Bobi Round of Bobi Link
- Ruime keuze uit standaard RAL kleuren

| Kleur/materiaal | | Productcode |
|--|--|-------------|
| RAL 3001 helderrood + rvs inwerpklep | | 01.01.18.01 |
| RAL 3005 bordeauxrood + rvs inwerpklep | | 01.01.18.05 |
| RAL 5003 donkerblauw + rvs inwerpklep | | 01.01.18.10 |
| RAL 5004 zwartblauw + rvs inwerpklep | | 01.01.18.11 |
| RAL 6005 donkergroen + rvs inwerpklep | | 01.01.18.20 |
| COL 6064 zwartgroen + rvs inwerpklep | | 01.01.18.26 |
| RAL 7016 donkergrijs + rvs inwerpklep | | 01.01.18.55 |
| RAL 8017 donkerbruin + rvs inwerpklep | | 01.01.18.30 |
| RAL 9005 struktuurzwart + rvs inwerpklep | | 01.01.18.35 |
| RAL 9016 wit + rvs inwerpklep | | 01.01.18.40 |
| RVS | | 01.01.18.60 |
| Overige RAL kleuren Vraag naar voorwaarden | | |



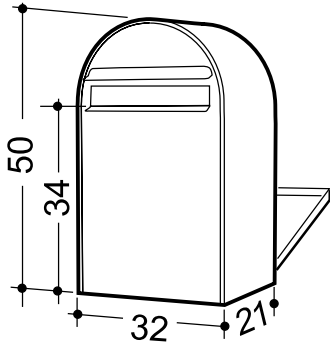

Het Classic **B**-model is als het Classic model, maar dan met postuitname aan de achterzijde
Onder andere geschikt voor montage in een hekwerk



| Kleur/materiaal | Productcode |
|---|---|
| RAL 3001 helderrood | 01.01.09.01 |
| RAL 3005 bordeauxrood | 01.01.09.05 |
| RAL 5003 donkerblauw | 01.01.09.10 |
| RAL 5004 zwartblauw | 01.01.09.11 |
| RAL 6005 donkergroen | 01.01.09.20 |
| COL 6064 zwartgroen | 01.01.09.26 |
| RAL 8017 donkerbruin | 01.01.09.30 |
| RAL 9005 structuurzwart | 01.01.09.35 |
| RAL 9016 wit | 01.01.09.40 |
| RAL 7016 donkergrijs + rvs inwerpklep | 01.01.09.55 |
| RVS | 01.01.09.60 |
| Overige RAL kleuren Vraag naar voorwaarden |  |



bobi Grande B

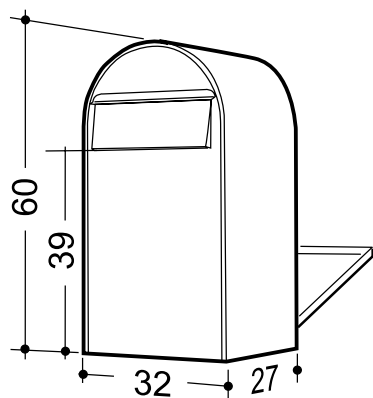

Het Grande **B**-model is als het Grande model, maar dan met postuitname aan de achterzijde
Onder andere geschikt voor montage in een hekwerk



| Kleur/materiaal | Productcode |
|--|-------------|
| RAL 3001 helderrood + rvs inwerpklep  | 01.01.10.01 |
| RAL 3005 bordeauxrood + rvs inwerpklep  | 01.01.10.05 |
| RAL 5003 donkerblauw + rvs inwerpklep  | 01.01.10.10 |
| RAL 5004 zwartblauw + rvs inwerpklep  | 01.01.10.11 |
| RAL 6005 donkergroen + rvs inwerpklep  | 01.01.10.20 |
| COL 6064 zwartgroen + rvs inwerpklep  | 01.01.10.26 |
| RAL 7016 donkergrijs + rvs inwerpklep  | 01.01.10.55 |
| RAL 8017 donkerbruin + rvs inwerpklep  | 01.01.10.30 |
| RAL 9005 struktuurzwart + rvs inwerpklep  | 01.01.10.35 |
| RAL 9016 wit + rvs inwerpklep  | 01.01.10.40 |
| RVS  | 01.01.10.60 |
| Overige RAL kleuren Vraag naar voorwaarden  | |



 **bobi® Round**



bobi® Round

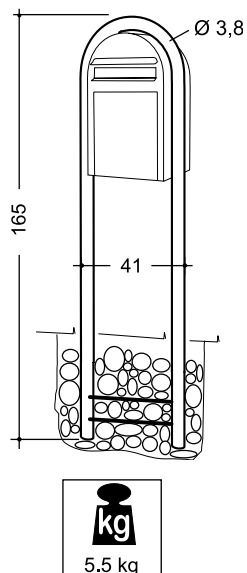

Statief dat over de brievenbus heen past voor vrijstaande montage

Montage mogelijk met onderstaande modellen:

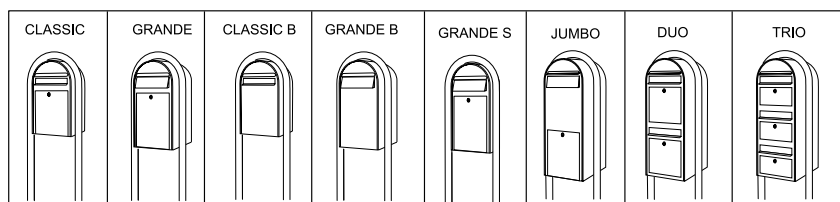





| Kleur/materiaal | | Productcode |
|---|--|-------------|
| RAL 3001 helderrood | | 01.02.01.01 |
| RAL 3005 bordeauxrood | | 01.02.01.05 |
| RAL 5003 donkerblauw | | 01.02.01.10 |
| RAL 5004 zwartblauw | | 01.02.01.11 |
| RAL 6005 donkergroen | | 01.02.01.20 |
| COL 6064 zwartgroen | | 01.02.01.26 |
| RAL 7016 donkergrijs | | 01.02.01.55 |
| RAL 8017 donkerbruin | | 01.02.01.30 |
| RAL 9005 structuurzwart | | 01.02.01.35 |
| RAL 9006 Nordic Silver | | 01.02.01.36 |
| RAL 9016 wit | | 01.02.01.40 |
| Verzinkt | | 01.02.01.65 |
| RVS | | 01.02.01.60 |
| Overige RAL kleuren Vraag naar voorwaarden | | |

 bobi® Link

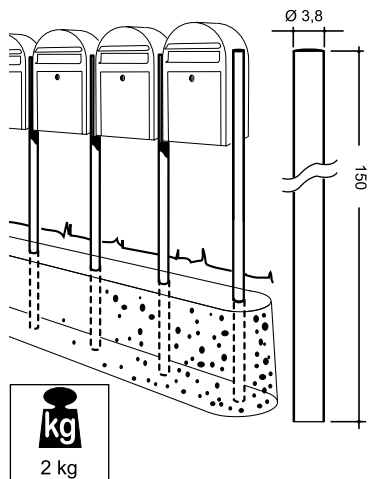

bobi Link



| Kleur/materiaal | Productcode |
|---|-------------|
| Verzinkt  | 01.02.06.65 |
| RAL 9005 structuurzwart  | 01.02.06.35 |
| RVS  | 01.02.06.60 |
| Overige RAL kleuren Vraag naar voorwaarden  | |

Statief voor vrijstaande groepsmontage

Geschikt voor:

*Bobi Classic, Bobi Grande, Bobi Jumbo,
Bobi Classic B, Bobi Grande B, Bobi Grande S,
Bobi Swiss, Bobi Duo, Bobi Trio*



bobi Swiss

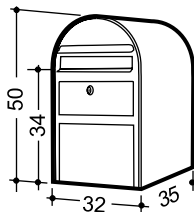

BOBI SWISS

Met tweede postvak voor grotere poststukken. Dit postvak is niet afsluitbaar.

| Kleur/materiaal | | Productcode |
|---|--|-------------|
| RAL 9016 | | 01.01.08.40 |
| RAL 7016 donkergrijs + rvs inwerpklep | | 01.01.08.55 |
| RVS | | 01.01.08.60 |
| Overige RAL kleuren Vraag naar voorwaarden | | |



DIVERSEN

diverse opties voor Bobi brievenbussen

| | | | | | |
|-------------------------------------|--|--------------------------------|--|--|--|
| RVS inwerpklep Bobi Classic | | Kunststof naamplaat | | Bobi sleutelkopie op code | |
| Lasergravering op inwerpklep | | Naam gravering in naamplaat | | Anti hengelpaat <i>Geschikt voor: Classic, Grande, Grande S</i> | |
| RVS flens voor Bobi Round/Bobi Link | | Bobi draaislot | | Bobi slot incl. 3 sleutels | |

bobi[®] Cargo

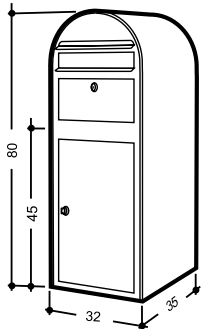

De Bobi Cargo is de oplossing voor het ontvangen van post en pakketten.

Door de werking van het speciaal voor Bobi ontwikkelde slot, kan de bezorger een pakket veilig afgesloten achterlaten in het daarvoor bestemde pakketvak.

| Kleur/materiaal | Productcode |
|--|---|
| RAL 9005 structuurzwart | 01.01.25.35 |
| RAL 7016 i donkergrijs | 01.01.25.55 |
| RAL 9016 wit | 01.01.25.40 |
| RAL 3001 helderrood levertijd 4-6 weken | 01.01.25.01 |
| RAL 6005 donkergroen levertijd 4-6 weken | 01.01.25.20 |
| Overige RAL kleuren Vraag naar voorwaarden |  |



- Bobi brievenbussen zijn gemaakt van 1 mm dik roestvrij staal (AISI 304) of van 1 mm dik verzinkt staal, voorzien van poedercoating in RAL-kleur



- Nauw sluitende afdichtrubbers zodat vocht zoveel mogelijk buiten blijft
- Het deurtje opent tot in horizontale positie waardoor uw post niet onnodig op de grond valt
- Degelijk cilindrisch slot, voorzien van 3 sleutels
- Geluidsarme inwerplep door rubber demping
- Combineerbaar met Bobi Round of Bobi Link
- Ruime keuze uit standaard RAL kleuren



| Kleur/materiaal | Productcode |
|--------------------------|-------------|
| rvs + zwart kunststof | 01.01.20.60 |

Xpress is de nieuwe brievenbus van de producenten van Bobi.

De Xpress is gemaakt van 0,8 mm dik roestvrij staal (AISI 304) De bovenkant van de brievenbus is uitgevoerd in onverwoestbaar kunststof.

Standaard zijn er 2 sleutels meegeleverd.

De Xpress is een vriendelijk geprijsde kwaliteits brievenbus welke voldoet aan de EN-norm. (EN 13754 = Europese brievenbus norm)



bobinox®

Stijlvolle functionele postkasten en accessoires uit roestvrij staal voor professionele toepassingen in de moderne architectuur.

| Kleur/materiaal | Productcode |
|-------------------|-------------|
| L330 compleet | 01.03.01.60 |
| L330 voorpaneel | 01.03.02.60 |
| X400 compleet | 01.03.03.60 |
| X400 achterwand | 01.03.04.60 |
| X400 koker binnen | 01.03.06.65 |
| X400 koker buiten | 01.03.05.65 |

L330 inwerkplekcassette met tochtwerende borstel en binnenklep

(uitsparingsmaat 65x365 hxb in mm)

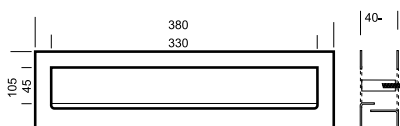

X400 flexibele inbouwbriefbus, instelbaar naar wanddikte

(uitsparingsmaat 370x370 hxb in mm)



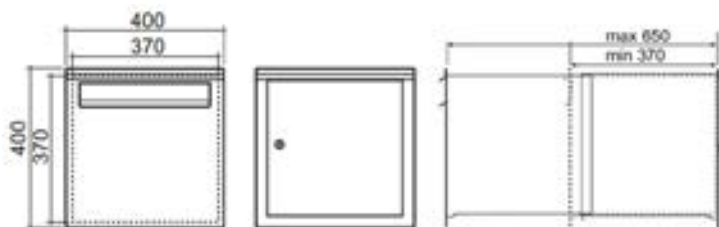

De X400 heeft een flexibele inbouwdiepte van 370-650 mm. Alle onderdelen zijn ook los van elkaar te bestellen.



MOON
Deens Design



| Kleur/materiaal | Productcode |
|---|-------------|
| Voorpaneel RVS Kast RAL 9005  | 02.01.01.61 |
| Compleet in RVS  | 02.01.01.60 |

Deens Design

Moon brievenbussen, tijdloos en functioneel vormgegeven. Achter de 2 mm dikke bovenklep bevinden zich de ruime inwerpopening (355x37 mm) en het degelijke cylinderslot, voorzien van twee sleutels. Door opening van het slot in de onderklep kan het forse postvakgedeelte worden geleid.

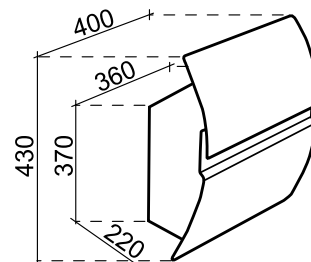

HOLIDAY
Deens Design



| Kleur/materiaal | Productcode |
|-----------------|-------------|
| Statiefmontage | 02.02.02.61 |

Deens Design

Holiday brievenbussen hebben een strak, functioneel karakter als de Moon. Onder de bovenklep zijn de inwerpopening en het degelijke cylinderslot zichtbaar. Door opening van het slot, kan het postvakgedeelte worden geopend. Deze kan m.b.v. een flexibele tussenbodem worden vergroot. De vrijstaande brievenbus wordt m.b.v. meegeleverde staalplaten in het beton gestort.

Afmetingen:
310x120x1020 mm (lxbxh)



