

Kwaliteit in
topvorm

MADE IN AUSTRIA



OPBERG- SYSTEMEN

VOOR DE TUIN | 2021





Uw tevredenheid
staat bij Biohort
voorop!

GEACHTE KLANT!

Biohort producten bieden de beste kwaliteit, functionaliteit en veiligheid. Onze klanten waarderen in het bijzonder de lange levensduur en onderhoudsvrijheid van onze opbergssystemen.

De tuinbergingen van Biohort hebben al meer dan 45 jaar hun waarde bewezen bij duurzaam buitengebruik. Wij zijn een Oostenrijks productiebedrijf met goed geschoolde medewerkers. Wij verwerken alleen hoogwaardig materiaal van geselecteerde leveranciers. Onze staalplaten komen van gerenommeerde staalfabrikanten uit Duitsland en Oostenrijk, waarop ook Duitse autofabrikanten vertrouwen. Met een gerust geweten geven wij daarom 20 jaar garantie tegen corrosie.

Met hulp van Biohort kunt u uw tuindeeën waar maken: Met de fundamenten SmartBase en SmartBasePLUS completeren we onze persoonlijke advisering, levering en montage tot een echt all-in pakket. Meer informatie hierover vindt u op pagina 04.

Doordacht design en de hoge Oostenrijkse kwaliteitsstandaard in de verwerking maken de producten, waarvan u decennia lang plezier zult hebben.

Dat garanderen wij persoonlijk.

Dr. Josef Priglinger
Directeur

Dipl.-Ing. Maximilian Priglinger
directeur

PAGINA

6 BERGINGEN

- 8 Neo
- 10 HighLine®
- 12 Panorama®
- 14 AvantGarde®
- 16 Europa
- 18 Tuinkast
- 20 Accessoires
- 24 Fundamentoplossingen SmartBase / SmartBase^{PLUS}
- 26 CasaNova®



28 TUINBOXEN

- 30 Terraskast Romeo®
- 32 StoreMax®
- 34 HighBoard
- 36 LoungeBox®
- 38 HobbyBox



40 GARAGEN VOOR FIETSEN

- 42 MiniGarage
- 44 StoreMax®
- 46 HighBoard



48 BOXEN VOOR AFVALCONTAINERS

- 50 Alex®
- 52 StoreMax®
- 54 HighBoard



56 PLANTENBAKKEN EN ANDERE BENODIGHEDEN VOOR DE TUIN

- 58 MoestuinBox
- 60 Kweekbed Belvedere®
- 62 Compostbak MonAmi®
- 64 Houtopslagplaats WoodStock®
- 66 Garage voor de grasmaaier Charly®



68 DETAILINFORMATIE

- 68 Overzicht fundamentoplossingen
- 70 Technische data & prijzen

HET COMPLEETPAKKET VAN BIOHORT



COMPLEET AANBOD UIT ÉÉN HAND

Biohort garandeert duurzame tevredenheid d.m.v. hoogwaardige producten.

Onze **klantenservice** behartigt zo snel mogelijk uw wensen -ongeacht de grootte van het product.

Dankzij onze getrainde **montagepartners** kunnen wij ook het comfort van een professionele montage garanderen.

De **funderingsoplossingen** SmartBase und SmartBase^{PLUS} zijn beschikbaar voor alle bergingen en kunnen sneller en schoner worden opgebouwd dan dure betonfundamenten. Samen met onze online-Tools zoals de productconfigurator, biedt Biohort een totaal service pakket aan de markt aan!

DAT IS WAAR WE VOOR STAAN!



KWALITEIT

- 20 jaar garantie, voor details zie pag. 69
- vuurverzinkt, polyamide gebrandlakte staalplaten
- schroeven en scharnieren uit roestvrij staal
- levenslang onderhoudsvrij
- regenwaterdicht
- geproduceerd in Oostenrijk



STABILITEIT

- dubbele staaldikte t.o.v. goedkope aanbieders
- optimale constructie
- hoge sneeuwdraagkracht tot 150 kg/m²
- stormbestendig (150 km/h, windkracht 12)



VEILIGHEID

- vergrendeling met cilinderslot
- brandveilig



FUNCTIONALITEIT

- uitgebreide basisuitrusting
- gebruikersvriendelijk
- grote keuze aan accessoires
- veelzijdige toepassingsmogelijkheden



SERVICE

- prijs incl. levering vrij huis
- korte levertijd
- opbouwbeschrijving met foto's/3D-configuratie voor eenvoudige montage
- advisering door het Biohort serviceteam
- montageservice op aanvraag



GRATIS LEVERING

Wij leveren direct aan u thuis (tot aan de stoerprand). Het afleveradres moet met een 38 t-vrachtwagen bereikbaar zijn (oprit minimaal 3 m breed).



MONTAGESERVICE

Wanneer u geen tijd of zin heeft om uw Biohort berging zelf op te bouwen, staat onze montagepartner graag tot uw beschikking. Meer info over montage en de montageprijzen vindt u onder:

biohort.com/service/montageservice



BIOHORT FUNDERINGS- OPLOSSINGEN

De funderingsoplossingen SmartBase en SmartBase^{PLUS} vormen een stabiele basis voor Biohort bergingen, tuinkasten en MiniGarage. De fundamenten zijn snel te monteren en stormbestendig.

Meer info op pag. 24 en onder:

biohort.com/service/fundamenttips



PRODUCTCONFIGURATOR

De Biohort 3D-Configurator visualiseert met een paar klikken elk product inclusief de individueel gewenste accessoires en berekent tegelijkertijd de prijs. En dat is nog niet alles: Met de praktische "augmented reality" functie kunt u het product virtueel in uw tuin plaatsen via smartphone of tablet.

biohort.com/service/configurator

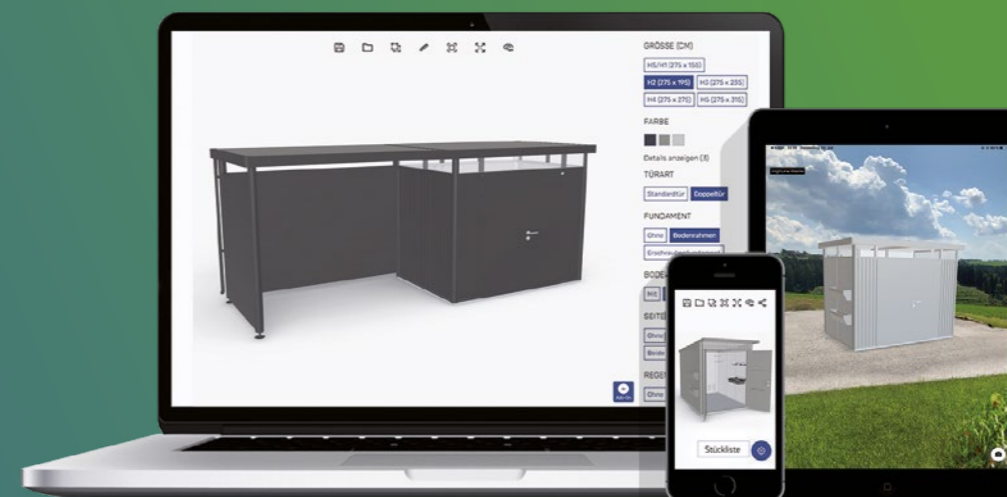

VOOR MEER PLEZIER IN UW TUIN



08 Neo



10 HighLine®



12 Panorama®



14 AvantGarde®



16 Europa



18 Tuinkast



26 CasaNova®

vanaf
€2.119,-
incl. levering



Neo Gr. 2B, kwartsgrijs metaallic
(met SmartBase fundament, Lichtpaneel,
binnenbekleding en dubbele deur als accessoires)



Neo

REVOLUTIE IN DESIGN & FUNCTIONALITEIT

Het beste uit tientallen jaren ervaring - het Biohort Top-product

De berging Neo heeft gladde wandoppervlakken en een elegante lichtband in de deur die de berging een moderne uitstraling geven. Extra lichtpanelen kunnen flexibel worden geïnstalleerd, dankzij een speciaal ontwikkeld paneelsysteem. Desgewenst kan de berging geïsoleerd worden m.b.v. de optionele binnenwandbekleding in het wit en de isolatieplaten.



Gr. 1B met dubbele deur, kleurencombinatie: 2.3
(kwartsgrijs metaallic/donkergrijs metaallic)



zilver
metaallic

kwartsgrijs
metaallic

donkergrijs
metaallic

In één of twee kleuren verkrijgbaar (combinatie) - voor de deur en het dak kan zonder extra kosten een 2e kleur worden gekozen.

VOORDELEN

Veiligheid:

- 3-voudige vergrendeling met roestvrij stalen deurgreep
- stabiele dakconstructie, sneeuwdraagkracht tot 150 kg/m²
- stormbestendig (150 km/h, windkracht 12)

Functionaliteit:

- comfortabele deuropening met gasveer
- onzichtbare, geïntegreerde ventilatie
- optionele binnenwandbekleding en isolatie
- geïntegreerde waterafvoer

Basisuitrusting:

- lichtelement in de standaarddeur
- houten plafond uit drie lagen met 1,5 mm EPDM dakfolie
- regenpijpset (2 stk.)
- werktuighouder (2 stk.)
- gereedschaphouder (2 stk.)
- schappen (2 stk.)



Extra accessoires vindt u op pagina 20 - 23.

GROOTTEN (CM, BUITENMAAT INCL. DAKOVERSTEK)

Deuropening:

Standaard deur: scharnierpositie rechts (rechtsdraaiend): 78 x 200 cm (B x H) - standaard deur kan ook in de zijwand worden gemonteerd.
Dubbele deur: 161 x 200 cm (B x H) - vanaf een breedte van 236 cm is ook de inbouw van de dubbele deur in de zijkant mogelijk.

De onderbroken lijnen geven het dakoverstek aan.

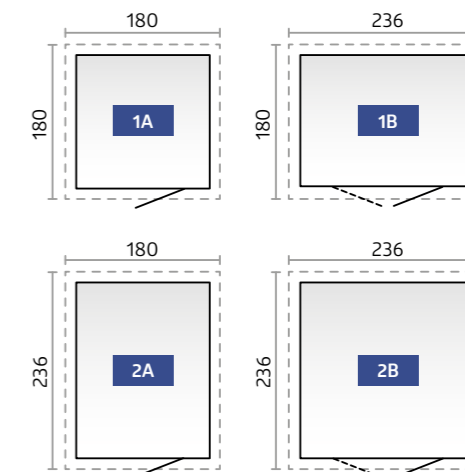

Technische data en detailinformatie vindt u op pag. 70 en in de extra folder.

vanaf
€ 2.019,-
incl. levering



HighLine® Gr. H2, kwartsgrijs metallic
(met Alu-bodemframe, Alu-bodemplaat,
fietsenhouder "BikeHolder" en dubbele
deur als accessoires)



HighLine®

VOORBEELD VAN
TECHNIEK EN
DESIGN

De berging HighLine® voldoet aan de hoogste verwachtingen

Edel industrieel ontwerp in een indrukwekkende vorm: Het moderne platte dak en het geïntegreerde bovenraam rondom zorgen ervoor dat de HighLine® een echte eyecatcher is. Voor optimale veiligheid zorgt de 3-voudige vergrendeling met cilinderslot. De deurvleugel wordt d.m.v. een gasveer halfautomatisch geopend en gesloten. De berging HighLine® is absoluut onderhoudsvrij!

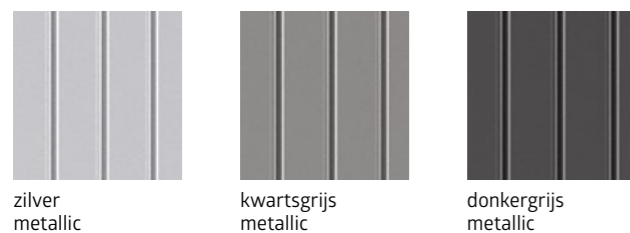

(dak: altijd kwartsgrijs metallic)



Gr. H3, zilver metallic met zijdak
Achterwand en zijwanden voor het zijdak zijn apart verkrijgbaar. (Zie toebehoor pag. 22)

VOORDELEN

Veiligheid:

- 3-voudige vergrendeling met roestvrij stalen deurgreep

Functionaliteit:

- geïntegreerde dakgoot incl. koppeling voor 5/4 duim tuinslang
- dakgoot met geïntegreerde bladvanger aan beide zijden
- comfortabele deuropening met gasveer

Basisuitrusting:

- rondom plexiglas
- werktuighouder (2 stk.)
- gereedschaphouder (4 stk.)
- schapstaanders en schappen (2 stk.)

GROOTTEN (CM, BUITENMAAT INCL. DAKOVERSTEK)

Deuropening:

Standaard deur: scharnierpositie rechts (rechtsdraaiend): 76 x 182 cm (B x H)
Dubbele deur: 155 x 182 cm (B x H)

De blauwe balken markeren de plaats van de dakgoten en tonen de mogelijke montagezijde (vanaf Gr. H2) van een extra zij- cq. voordak. Details op pagina 22.
De onderbroken lijnen geven het dakoverstek aan.

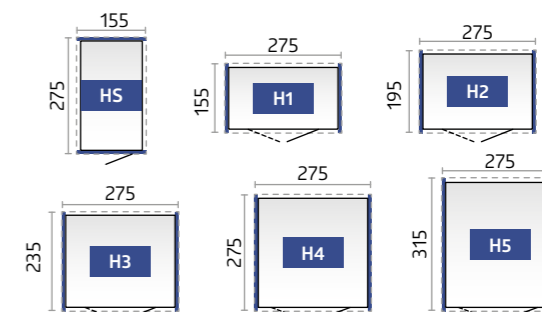

tip: Tip: Vanaf Gr. H2 kunt u de Highline® naar uw behoefte draaien en kan de standaard deur in iedere zijde worden ingebouwd. Vanaf Gr. H4 kan ook de dubbele deur aan de zijkant worden ingebouwd (niet in het midden mogelijk).

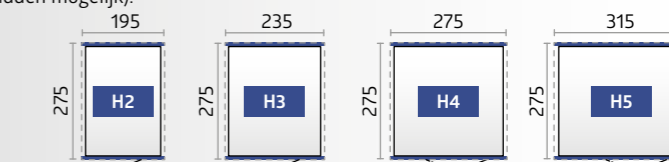

Technische data en detailinformatie vindt u op pag. 72 – 73.

★ Extra accessoires vindt u op pagina 20 – 23.

vanaf
€ 1.909,-
incl. levering



Panorama® Gr. P2, donkergrijs metallic
(met Alu-bodemframe, Alu-bodemplaat en FloraBoard als accessoires)

naar het



Panorama®

MEER LICHT
BINNEN

De schoonheid van natuurlijk licht

Het plexiglas bovenraam in de nieuwe berging Panorama® geeft het klassieke zadeldak moderne accenten waardoor het in iedere tuin past. De bewezen Biohort kwaliteitstandaard in materiaal en verwerking, samen met de individuele uitrusting en de verschillende maten van de Panorama® maken de berging tot de perfecte berging die aan alle eisen voldoet.



zilver
metallic

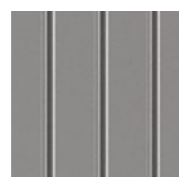

kwartsgrijs
metallic



donkergrijs
metallic



Gr. P2, kwartsgrijs metallic
De standaarddeur kan vanaf grootte P2 in
iedere zijwand worden ingebouwd.

VOORDELEN

Veiligheid:

- 3-voudige vergrendeling met roestvrij stalen deurgreep

Functionaliteit:

- geïntegreerde dakgoot incl. koppeling voor 5/4 duim tuinslang
- dakgoot met geïntegreerde bladvanger aan beide zijden
- comfortabele deuropening met gasveer

Basisuitrusting:

- rondom plexiglas
- werktuighouder (2 stk.)
- gereedschaphouder (4 stk.)
- schapstaanders en schappen (2 stk.)

GROOTTEN (CM, BUITENMAAT INCL. DAKOVERSTEK)

Deuropening:

Standaard deur: scharnierpositie rechts (rechtsdraaiend): 76 x 182 cm (B x H) - standaard deur kan ook in de zijwand worden gemonteerd (vanaf Gr. P2).
Dubbele deur: 155 x 182 cm (B x H) - standaard deur kan ook in de zijwand worden gemonteerd (vanaf Gr. P4).

De onderbroken lijnen geven het dakoverstek aan.

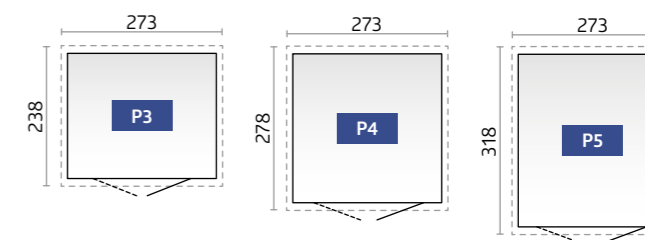
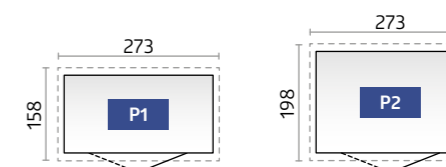

Extra accessoires vindt u op
pagina 20 – 23.

Technische data en detailinformatie vindt u op pag. 72 – 73.



reddot design award

vanaf
€ 1.379,-
incl. levering



Avantgardea® Gr. A5, donkergrijs metallic
(met Alu-bodemframe, Alu-bodemplaat, dubbele deur en FloraBoard als accessoires)

naar het



AvantGarde® VOOR MODERNE ARCHITECTUUR

Berging (met lessenaarsdak) van de beste kwaliteit

De AvantGarde® doet zijn naam eer aan. Het is een uiterst stabiele metalen berging die gerekend kan worden tot de moderne architectuur. Zijn opvallend uiterlijk en vele praktische voordelen voor het dagelijks gebruik, garanderen onbekommerd genieten. De levenslange onderhoudsvrijheid spaart geld en kostbare vrije tijd.

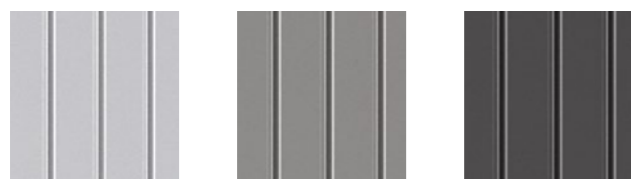

zilver metallic

kwartsgrijs metallic

donkergrijs metallic



Gr. A3, kwartsgrijs metallic met. smalle dubbele deur

VOORDELEN

Veiligheid:

- 3-voudige vergrendeling met roestvrij stalen deurgreep

Functionaliteit:

- geïntegreerde dakgoot incl. koppeling voor 5/4 duim tuinslang
- comfortabele deuropening met gasveer

Basisuitrusting:

- plexiglas bovenraam met
- werkruithouder (2 stk.)
- gereedschaphouder (4 stk.)
- schapstaanders en schappen (2 stk.)

GROOTTEN (CM, BUITENMAAT INCL. DAKOVERSTEK)

Deuropening:

Standaard deur: scharnierpositie rechts (rechtsdraaiend): 76 x 182 cm (B x H)
 Dubbele deur A1-A4: 139 x 182 cm (B x H)
 Dubbele deur A5-A8: 155 x 182 cm (B x H) - kan ook in de zijwand worden gemonteerd (vanaf Gr. A7).

De onderbroken lijnen geven het dakoverstek aan.

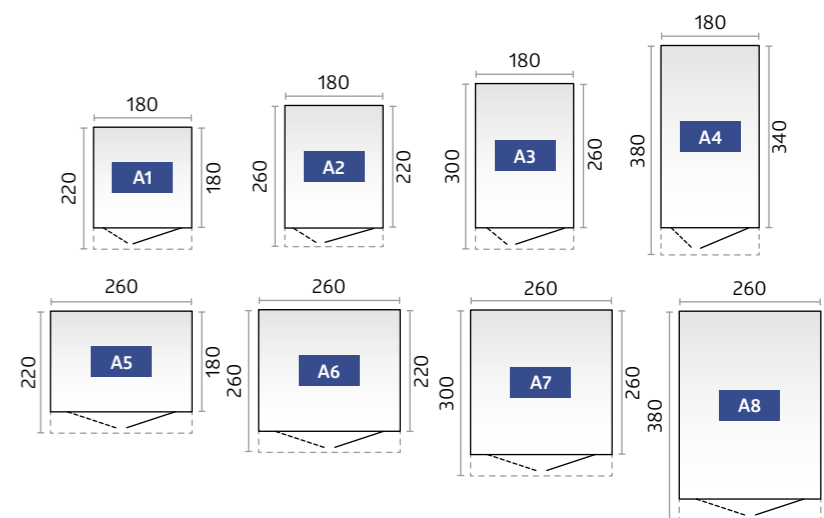

Extra accessoires vindt u op pagina 20 - 23.

Technische data en detailinformatie vindt u op pag. 72 - 73.

vanaf
€ 739,-
incl. levering

NOOIT MEER
SCHILDEREN
GRATIS
LEVERING
GARANTIE
20
JAAR
op alle biohorten



Europa Gr. 3, kwartsgrijs metallic
(met Alu-bodemframe en Alu-bodemplaat als accessoires)



Europa

KWALITEIT VOOR EEN GUNSTIGE PRIJS

Alles prima verzorgd met de klassieker van Biohort
Decennia lang bewezen en nog steeds actueel! Van de berging „Europa“ werden tot nu toe meer dan 150.000 stuks verkocht. De trotse eigenaren zijn nog steeds tevreden. De hoge stabiliteit, de lange levensduur van het materiaal en de onderhoudsvrijheid zijn hier de redenen van. De functionele uitrusting verlicht het werken en zorgt voor orde. Een omvangrijke basisuitrusting en de vele accessoires vervullen alle wensen.

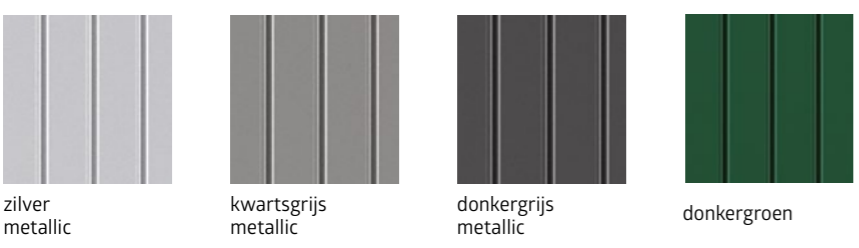

Gr. 4, donkergrijs metallic met zijdak
(Zie toebehoor pag. 22)

VOORDELEN

- Veiligheid:**
- 2-voudige vergrendeling d.m.v. draaigreep cilinderslot
- Functionaliteit:**
- geïntegreerde dakgoot incl. koppeling voor 1 duim tuinslang
 - extra deur en extra brede deur optioneel verkrijgbaar (zie accessoires op pag. 22).
- Basisuitrusting:**
- geïntegreerd opbergsysteem aan de binnenkant van de deur (incl. 6 haken)
 - gereedschaphouder (4 stk.)
 - schapstaanders en schappen (2 stk.)
 - 2 extra aanbouwhaken voor montage aan de muur (bij Gr. 2A en 4A)
 - windhaak voor het fixeren van de geopende deuren

GROOTTEN (CM, BUITENMAAT INCL. DAKOVERSTEK)

Deuropening:
135 x 170 cm (B x H) - vanaf Gr. 2A kan de dubbele deur ook buiten het midden worden gemonteerd. Bij de grootten 2, 3, 4, 5, 6 en 7 kunnen de dubbele deuren ook in de zijwand worden gemonteerd.

De onderbroken lijnen geven het dakoverstek aan.

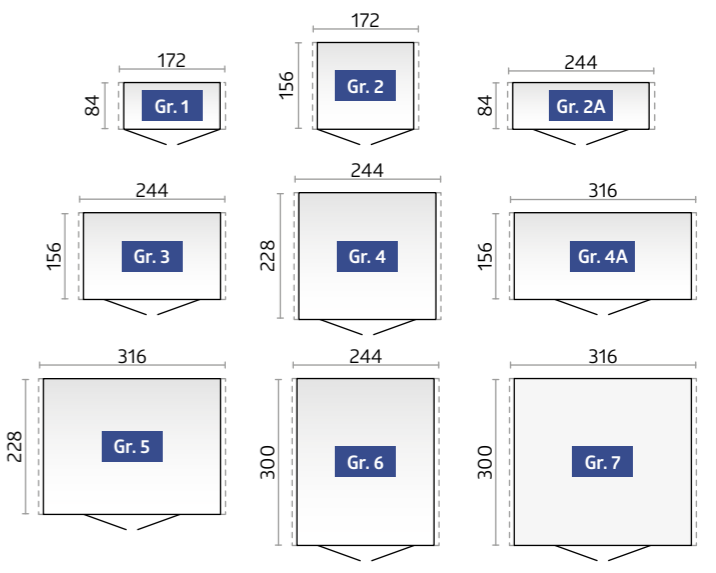

★ Extra accessoires vindt u op pagina 20 – 23.

Technische data en extra detailinformatie vindt u op pag. 71.

vanaf
€ 499,-
incl. levering



Tuinkast Gr. 90, donkergrijs metallic
(met Alu-bodemframe en Alu-bodemplaat als accessoires)

Tuinkast

KLEIN,
MAAR FIJN

Mooie tuinkast met veel mogelijkheden

Waar ruimte beperkt is, toont hij zijn klasse. In de tuin, op het terras, in de garage of op het balkon ruimt en ordent hij zonder uw leefruimte te beperken. Met de Biohort tuinkast kunt u gereedschap, werktuig, speelgoed o.a. beschermd tegen regenwater en diefstal opbergen. Hij past goed op zijn plek, door de compacte afmetingen en dankzij een elegant design.



zilver metallic



kwartsgrijs metallic



donkergrijs metallic



donkergroen



Gr. 230, kwartsgrijs metallic met Alu-bodemframe en Alu-bodemplaat als accessoires

VOORDELEN

- onzichtbare, geïntegreerde ventilatie
- regenwaterdicht

Veiligheid:

- 2-voudige vergrendeling d.m.v. draaigreep cilinderslot

Basisuitrusting:

- geïntegreerd opbergsysteem aan de binnenkant van de deur (incl. 6 haken)
- gereedschaphouder (4 stk.)
- schapstaanders en schappen (2 stk.)
- windhaak voor het fixeren van de geopende deuren

GROOTTEN (CM, BUITENMAAT)

Deuropening:

Gr 90: 65 x 170 cm (B x H), Gr. 150 en 230: 135 x 170 cm (B x H)

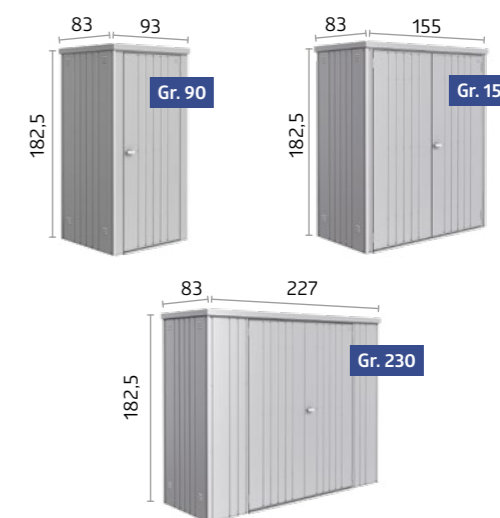

naar het

**BASISUITRUSTING****OPTIONELE ACCESSOIRES**

	Neo**	HighLine®	Panorama®	AvantGarde®	Europa	Tuinkast
01 Gereedschaphouder Voor het ophangen van spaden, harken, tuinslangen etc. Basisuitrusting: 4 stuk (uitzondering berging Neo: 2 stuk)	✓ ★	✓ ★	✓ ★	✓ ★	✓ ★	✓ ★
02 Schappen/Schapstaanders Basisuitrusting: 2 schappen (diepte: 24,5 cm, draagkracht: 15 kg per schap) en 2 schapstaanders. (uitzondering berging Neo: hier zijn geen schapstaanders noodzakelijk) Extra schappenset met 24,5 cm of 43,5 cm diepte, schapstaanders zijn ook als extra accessoire verkrijgbaar. (uitzondering berging Neo: schappen met 26 cm en 44,5 cm diepte)	✓ ★	✓ ★	✓ ★	✓ ★	✓ ★	✓ ★
03 Werkuighouder Basisuitrusting: 2 werkuighouders aan de binnenkant van de deur. Max. 4 werkuighouders per deur mogelijk.	✓ ★	✓ ★	✓ ★	✓ ★		
04 Regenpijpsset 2 regenpijpen in de kleur van de berging met uitloopbogen, incl. bevestigingsmateriaal.	✓	★	★	★	★	
05 Hakenset Set bestaat uit een combi-, steel- en schephaak en een wandrails die tussen 2 schapstaanders* wordt ingehangen.	★	★	★	★	★	★
06 Electro-Montagepaneel Verbergt de kabels en zorgt voor eenvoudige montage van schakelaars en stopcontacten.	★	★	★	★	★	★
07 LED lamp Batterijgevoerde lamp met bewegingssensor en lichtschakelaar, magnetische bevestiging mogelijk. incl. USB-oplaadkabel	★	★	★	★	★	★
08 Inhangzak ideaal voor het bewaren van kleine onderdelen, incl. wandrails die tussen 2 schapstaanders* wordt ingehangen. De zak is van zwart gevlochten polyester. Grootte B x D x H (cm) 67 x 34 x 20 cm (uitzondering berging Neo: 55 x 34 x 20 cm)	★	★	★	★	★	★
09 Klaptafel De plaatsbesparende klaptafel wordt tussen 2 schapstaanders* ingehangen. Zo heeft u snel een stabiele werkplek. Draagkracht max. 30 kg; Grootte: 69 x 58 cm		★	★	★	★	★
10 Oprijplaat Voor buiten- en binnenkant.; voor het gemakkelijk passeren van de drempel; alleen bruikbaar bij een dubbele deur en Alu-bodemframe. Draagkracht max. 200 kg. 135 cm (uitzondering berging Neo: 163,5 cm)	★	★	★	★	★	★
11 Fietshouder "BikeMax" Berging Europa: 6-voudig in hoogte verstelbaar, voor fietsen tot 26 inch berging Neo, AvantGarde®, HighLine®, Panorama®: 8-voudig in hoogte verstelbaar, voor fietsen tot 26 inch Geïntegreerde vergrendelingsmogelijkheid.	★	★	★	★	★	
12 Fietsenhouder "BikeHolder" Het optimaal stallen van fietsen d.m.v. verstelbare klembeugels. De grondplaat wordt tussen 2 schapstaanders* ingehangen. Snel en eenvoudig fietsen stallen; max. 3 fietsen per „BikeHolder“.	★	★	★	★	★	

* schapstaanders niet bij levering inbegrepen. Uitzondering berging Neo: hier zijn geen schapstaanders noodzakelijk
** Let op: De berging Neo heeft in tegenstelling tot de andere bergingen geen plooiingen (Sicken) in het metaal.



01 Gereedschaphouder



02 Schappen/schapstaanders

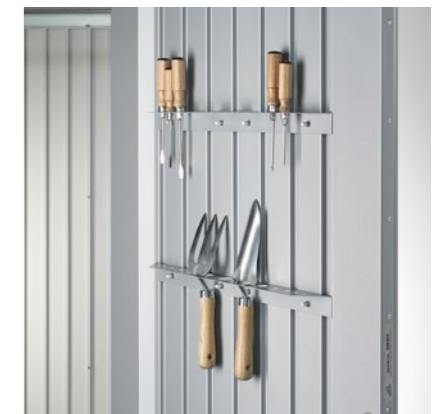

03 Werkuighouder



04 Regenpijpsset



05 Haken-Set



06 Electro-Montagepaneel



07 LED-Licht

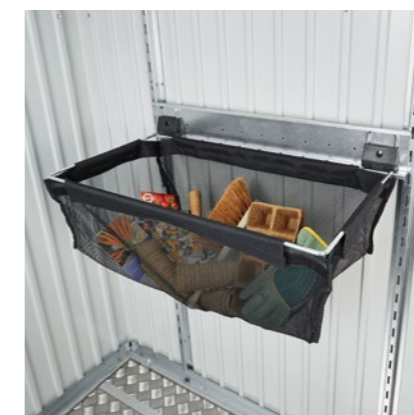

08 Inhangzak

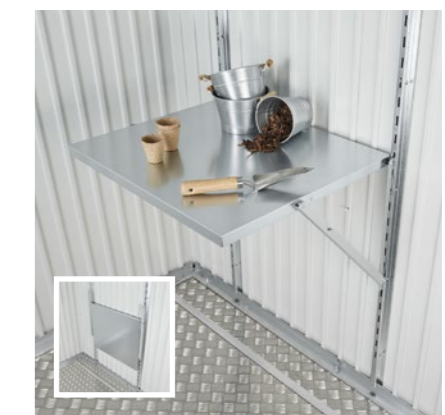

09 Klaptafel

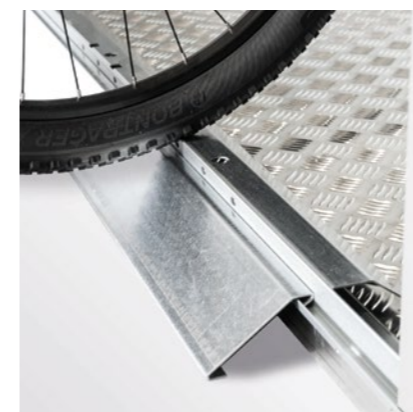

10 Oprijplaat



11 Fietshouder „BikeMax“

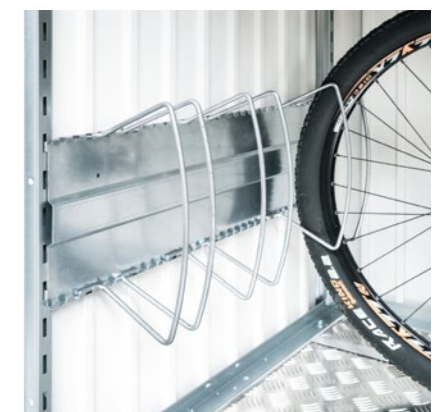

12 Fietsenhouder „BikeHolder“



BASISUITRUSTING

OPTIONELE ACCESSOIRES

	Neo	HighLine®	Panorama®	AvantGarde®	Europa	Tuinkast
13 Alu-bodemframe Deze verleent de berging op oneffen bodem (bijv. gras) ook zonder fundament de benodigde stabiliteit. De meegeleverde bodemankers dragen bij aan de stormbestendigheid.	★	★	★	★	★	★
14 Alu-bodemplaat De hoogwaardige aluminium ribbel-bodem, bestaat afhankelijk van huisgrootte uit 1-5 platen incl. verbindingsprofiel. Voor een optimale montage is het Alu-bodemframe noodzakelijk.	★	★	★	★	★	★
15a SmartBase De perfecte vloer voor een vaste ondergrond (beton of verharde oppervlakken). Lichte vloeroneffenheden tot 40 mm kunnen worden gecompenseerd. Details op pagina 24 – 25.	★	★	★	★	★	★
15b SmartBase^{PLUS} Optimale oplossing voor hellingen en weilanden. Gepatenteerd systeem met grondschroeven voor hellingen tot ca. 15 cm. Details op pagina 24 – 25.	★	★	★	★	★	★
16 FloraBoard Twee standers in de kleur van de berging worden aan de buitenwand gemonteerd. Hier tussen worden de bloemkisten gehangen. Plastic bakken voor beplanting worden standaard meegeleverd.		★	★	★		
17 Dubbele deur Met een extra deurvleugel vergemakkelijkt u het in- en uitrijden met grotere apparaten. De 2e deurvleugel is binnen voorzien van een draaivergrendeling en gasveer (uitzondering Europa en Tuinkast).	★	★	★	★	✓	✓
18 Extra deur In het pakket van deze extra deur zijn een roestvrij stalen deurklink met standaard cilinder, een 3-voudige vergrendeling, gasveer, scharnieren, 2 werktuighouders evenals de passende deurposten inbegrepen. De deur kan desgewenst ook linksdraaiend worden geleverd (scharnieren links).	★	★	★	★		
19 Huisverlenging Europa: Voor de bergingen met de breedte 244 cm en 316 cm hebben wij verbingsmodules. Daarmee kunnen twee bergingen in de lengte tot één grote berging worden samengevoegd. De gevel van de beide bergingen worden op de plaats van verbinding door profielen ondersteund en verbonden. De doorgangshoogte bedraagt hier 170 cm (zoals de hoogte van de deur).					★	
20 Zijdak Het zijdak wordt aan de berging HighLine® (vanaf Gr. H2) aan de zijde met de regengoot- aan één of aan beide kanten – gemonteerd. Zo ontstaat een overdekte open ruimte ter grootte van de oppervlakte van één berging of van een gekoppelde berging. De Alu-steunen zijn voorzien van in hoogte verstelbare voeten. De regenpijp is inclusief.		★				
21 Zij- en achterwand voor zijdak berging HighLine® Desgewenst kunt u aan het zijdak van de berging Highline® nog een achterwand of zijwand monteren (vanaf Gr. H2). De zijwanden en achterwand zijn verkrijgbaar in de kleur van de berging.		★				
22 Raamelement Het complete zijwandelement met metalen omlijsting en verstelbaar raam (plexiglas) zorgt voor daglicht in uw berging (raam: 50 x 60 cm).					★	
23 Lichtpaneel Het getinte acrylglas lichtpaneel (maat: 28 x 207 cm), is gemonteerd in een metalen frame en kan flexibel worden gemonteerd in elke zijwand, maar niet naast elkaar.	★					
24 Binnenbekleding De grijswitte binnenwandpanelen worden eenvoudig in de zijwanden ingehangen en vastgeschroefd.	★					
25 Isolatie De binnenwandbekleding kan ook worden voorzien van 40 mm dikke isolatie (polystyreenplaten), wat nieuwe mogelijkheden biedt voor de berging.	★					

* prijs op aanvraag



13 Alu-bodemframe/
14 Alu-bodemplaat

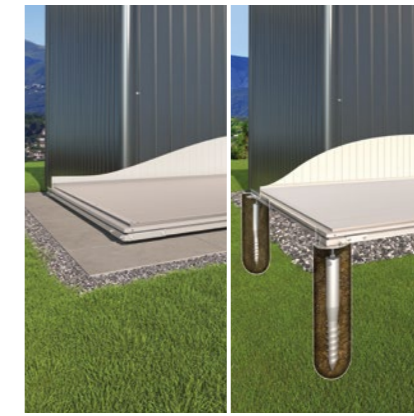

15a SmartBase 15b SmartBase^{PLUS}



16 FloraBoard



18 Extra deur /
17 Dubbele deur



18 Extra deur/
19 Huisverlenging



20 Zijdak voor berging HighLine® / Europa



21 Zij- en achterwand voor zijdak
berging HighLine®



22 Raamelement voor berging Europa



23 Lichtpaneel voor berging Neo



24 Binnenbekleding
25 Isolatie voor berging Neo

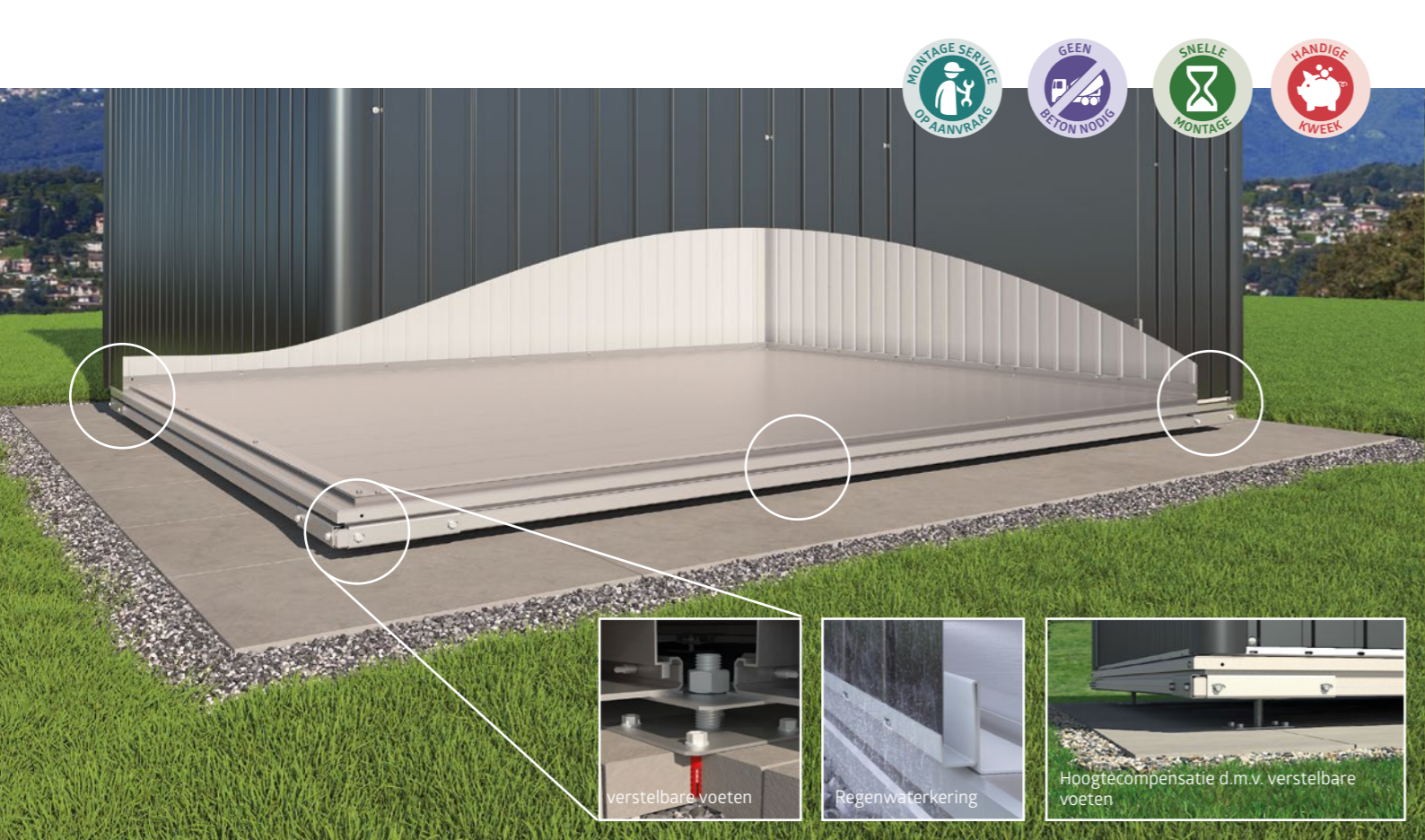

SmartBase

Perfekte bodem voor vaste ondergrond

Het Biohort SmartBase fundament is de ideale basis voor betonnen of verharde ruimtes. Het bestaat uit hoogwaardige Alu-platen, een speciaal fundamentsframe en in hoogte verstelbare voeten. Zo kunnen lichte oneffenheden in de grond tot 4 cm worden gecompenseerd.

Montageduur: 1 tot 2 uur - 2 pers. (afhankelijk van de grootte)
Gereedschap: waterpas, boormachine, steeksleutel SW13 en SW24.

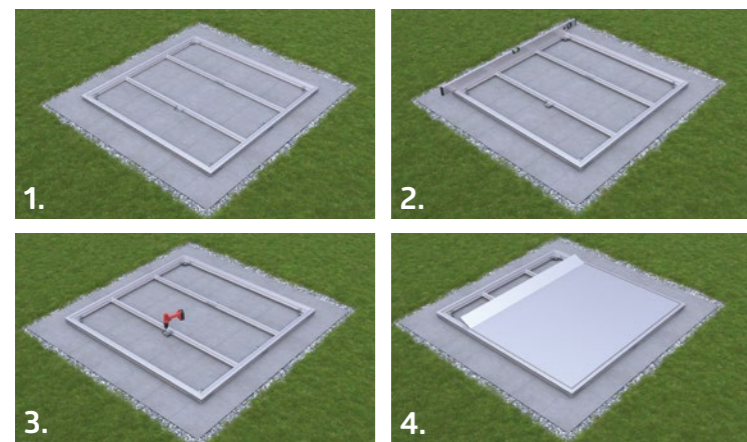

1 Montage van het frame
3 Schroef de stelvoeten vast

2 stelvoeten bevestigen en het frame uitlijnen
4 Alu-platen verleggen en bevestigen.

VOORDELEN

- hoogtecompensatie d.m.v. verstelbare voeten
- indien nodig gemakkelijk te verwijderen
- exact afgestemd op alle typen bergingen, tuinkasten en minigarage van Biohort
- stormbestendigheid
- draagkracht max. 200 kg/m²

Basisuitrusting:

- hoogwaardige Alu-platen met geribbelde oppervlakte
- speciaal ontwikkeld fundamentsframe
- vuurverzinkte verstelbare voeten
- hoogtecompensatie d.m.v. verstelbare voeten
- geïntegreerde waterkering ter bescherming tegen het binnendringen van water

Alu-bodemframe en Alu-bodemplaat voor de berging zijn niet meer nodig!

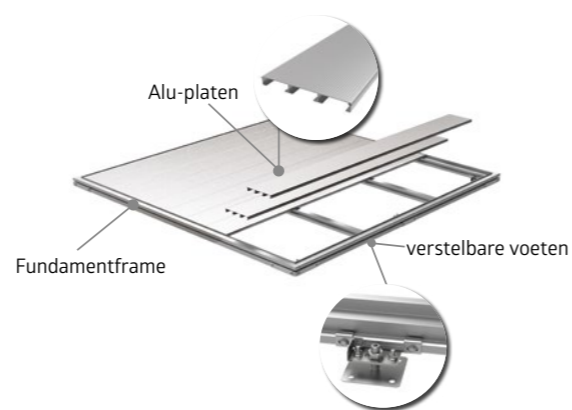

* niet bij levering inbegrepen
24

SmartBase^{PLUS}

Optimale oplossing voor hellingen en weilanden.

In tegenstelling tot het SmartBase-fundament bevat het gepatenteerde SmartBase^{PLUS} systeem grondschroeven i.p.v. stelvoeten. Deze worden direct in de grond geschroefd en kunnen tot 15 cm compenseren (verlengstukken zijn op aanvraag verkrijgbaar voor grotere hoogteverschillen). Hiervoor moet de bodem compact en vrij van grote stenen zijn.

Montageduur: 2 - 4 uur - 2 pers. (afhankelijk van de grootte).
Gereedschap: (accu)boormachine, waterpas, boor Ø 40 x 600 mm, steeksleutel SW13 en SW24, schep.



1 Bouwplaats voorbereiden en grondschroeven indraaien
3 Frame bevestigen

2 Montageplaten aanbrengen en bevestigen
4 Alu-platen verleggen en bevestigen

* niet bij levering inbegrepen

VOORDELEN

- weinig uitgraven
- geen vorstvrije diepte nodig
- hoogtecompensatie d.m.v. grondschroeven
- indien nodig gemakkelijk te verwijderen
- exact afgestemd op alle typen bergingen, tuinkasten en minigarage van Biohort
- stormbestendigheid
- draagkracht max. 200 kg/m²

Basisuitrusting:

- hoogwaardige Alu-platen met geribbelde oppervlakte
- speciaal ontwikkeld fundamentsframe
- grondschroeven
- meervoudig in hoogte verstelbare montageplaten
- incl. handdraaiwerktuig
- geïntegreerde waterkering ter bescherming tegen het binnendringen van water

Alu-bodemframe en Alu-bodemplaat voor de berging zijn niet meer nodig!

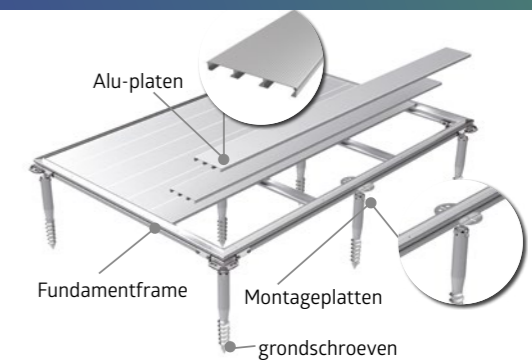



optionele dubbele glazen deur

optioneel glaselement

CasaNova® 3x5, kwartsgrijs metallic
(met Alu-bodemframe, buitenverlichting, twee glaselementen en een glazen dubbeldeur als accessoires)

VOORDELEN

- geïsoleerde sandwichelementen met een kern van polystyreen (EPS 20, 40 mm)
- Veiligheid:**
- 3-voudige vergrendeling met roestvrij stalen deurgreep
 - dak/sneeuwdraagkracht tot max. 215 kg/m² (minus eventuele dakbegroeiing zoals planten)
- Functionaliteit:**
- goed verwarmbaar door warmte isolatie U-waarde zijwanden: 0,67 W (m²K)
 - draairichting rechts of links naar keuze
 - grote keuze uit accessoires
 - ventilatie door het te openen acrylglas
 - comfortabele deuropening met gasveer



naar het

extra folder
aanvragen bij www.biohort.com

CasaNova®

DESIGN, DAT ZICH AAN UW WENSEN AANPAST

De unieke metalen dependance met geïsoleerde zijwanden

Of het gebuikt wordt als berging, werkplaats of als saunagebouw – de geïsoleerde dependance CasaNova® bewijst unieke flexibiliteit met zijn uitgebreide uitrustingsvarianten en past zich aan uw wensen aan. Of u nu op zoek bent naar functionele opslagruimte, een plaats om uw planten te overwinteren of dat u zich een oase van rust wilt creëren in de buitenlucht: met de CasaNova® vervult u uw wensen met een unieke kwaliteitsniveau.



zilver metallic



kwartsgrijs metallic



donkergrijs metallic



geïsoleerde zijwanden /deurelement
Sandwichelementen met een 40 mm geïsoleerde kern van polystyreen (EPS W20)



9 GROOTTEN, 3 KLEUREN EN TALRIJKE MOGELIJKHEDEN

Mogelijke vloerooppervlakken van 3x2 m tot 4x6 m.

Dankzij het modulaire ontwerp kunnen al uw wensen worden vervuld. De deur, extra deuren en ramen kunnen volgens uw eigen ideeën geplaatst worden.

Configureer nu uw eigen CasaNova®!
biohort.com/service/configurator

PRACTISCHE DETAILS EN VELE TOEPASSINGSMOGLIJKHEDEN



SPA en Wellness

CasaNova® 3x4, donkergrijs metallic
(met Alu-bodemframe, 2 glaselementen, buitenverlichting en sauna als accessoires)



Werkplaats

CasaNova® 3x5, donkergrijs metallic
(met sectionaal roldeur, extra deur en draaikiepraam als accessoires)



Hobby en Sport

CasaNova® 3x4, donkergrijs metallic
(met Alu-bodemframe, Alu-bodemplaat, 2e deurvleugel, buitenverlichting en twee glaselementen als accessoires)



Homeoffice

CasaNova® 3x4, donkergrijs metallic
(met Alu-bodemframe, 2 glaselementen, en buitenverlichting als accessoires)

EEN KWESTIE VAN GOEDE STIJL



30 Romeo®



32 StoreMax®



34 HighBoard



36 LoungeBox®



38 HobbyBox



vanaf
€ 849,-
incl. levering



- VOORDELEN**
- regenwaterdicht
 - onzichtbare, geïntegreerde ventilatie
- Veiligheid:**
- 3-voudige vergrendeling d.m.v. draaigreep cilinderslot
- Functionaliteit:**
- comfortabele deuropening met gasveer
- Basisuitrusting:**
- schappen (2 stk.) en schapstaanders (3 stk.)
 - ophangstelsysteem aan de binnenkant van de deur met 6 haken

Terraskast Romeo®
Gr. M, zilver metallic



Romeo®

TERRASKAST

Meer ruimte voor het essentiële

De terraskast Romeo® biedt waardevolle opbergruimte op balkon en terras. De terraskast is voorzien van een vuurverzinkte staalbodem en een schappenset.

GROOTTEN (CM)

Deuropening:
103 x 131 cm (B x H)



Gr. L, donkergrijs metallic

OPTIONELE ACCESSOIRES



Schappen (2 stk.)
Vuurverzinkte staalbodem (61 x 43 cm) - Extra naast de basisuitrusting, zijn de schappen ook als accessoire te bestellen.



vanaf
€ 1.059,-
incl. levering



StoreMax® Gr. 120,
kwartsgrijs metallic

- VOORDELEN**
- regenwaterdicht
 - roldeuren van aluminium
- Veiligheid:**
- 2-voudige vergrendeling d.m.v. draaigreep cilinderslot
- Functionaliteit:**
- eenvoudige bediening door veerondersteuning
- Basisuitrusting:**
- werktuighouders aan de binnenkant van de zijwanden



TUINBOXEN

StoreMax®

MOOI DESIGN EN
VEEL PLAATS!

Tuinplezier op het hoogste niveau

Een tuin is een plek om te ontspannen – mits hij opgeruimd is. Met zijn functionele design biedt de StoreMax® maximale opbergruimte. U kunt de StoreMax nog naar wens aanpassen m.b.v. de tussenbodem en de schappen. Of het nu om een grasmaaier, tuingereedschap of kussens gaat, de StoreMax biedt plaats voor alles! Het tweedelige openingssysteem met licht glijdende roldeuren zorgt ervoor dat u gemakkelijk bij uw spullen kunt.



zilver metallic kwartsgrijs metallic donkergrijs metallic



De bovenste roldeur kan apart worden geopend. De onderste roldeur van de StoreMax® wordt bij het openen eveneens naar achteren geschoven.

GROOTTEN (CM)

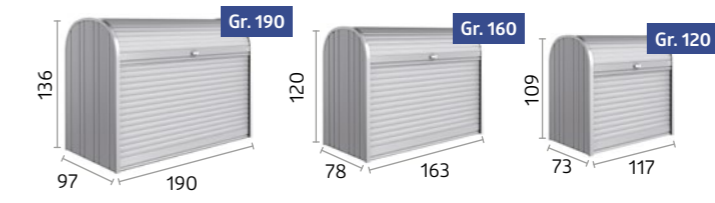

★ OPTIONELE ACCESSOIRES



Hoekschappenset (alleen voor grootte 120 & 160)
2 vuurverzinkte staalplaten (driehoeksvorm) met schaphouders, 5-voudig in hoogte verstelbaar, naderhand eenvoudig zonder gereedschap in te bouwen, naar keuze links of rechts in te bouwen.



Schappenset (alleen voor grootte 190)
2 vuurverzinkte staalplaten (72 x 24,5 cm) en 2 schapstaanders.



Tussenbodem (alleen voor grootte 160 & 190)
2-delig, vuurverzinkte staalbodem met schapsteunen, draaglast ca. 100 kg; ook als 2-delig schap te gebruiken; 5-voudig in hoogte verstelbaar, naderhand eenvoudig in te bouwen.

vanaf
€ 1.499,-
incl. levering



Tuinkast Gr. 160, donkergrijs metallic
(mit werktuighouder en tussenbodem als accessoires)

- VOORDELEN**
- regenwaterdicht
 - onzichtbare, geïntegreerde ventilatie
 - deksel van aluminium
- Veiligheid:**
- vergrendeling met draaiknop cilinderslot
- Functionaliteit:**
- comfortabele deksel- en deuropening met gasveer
- Basisuitrusting:**
- dekselopener voor afvalbakken (3stk.)



HighBoard

EEN HIGHLIGHT OP HET TERRAS

Multitalent voor het bewaren van spullen
De inzetmogelijkheden van de HighBoard zijn dankzij de vleugeldeuren en de dekselopening veelzijdig: geschikt als opbergkist voor kussen en tuinspullen of als aanvulling op uw outdoor-keuken - alles is weerbestendig en ordelijk opgeborgen. Het edele design is door industrie-designers ontworpen en is gegarandeerd een highlight op uw terras.

GROOTTEN (CM)
Deuropening:
Gr. 160: 140 x 100 cm (B x H)
Gr. 200: 167 x 110 cm (B x H)



OPTIONELE ACCESSOIRES



Inhangzak
De zak is van zwart gevlochten polyester en biedt extra opbergruimte. Wordt eenvoudig op het frame gelegd.
Draagkracht max. 10 kg.



Tussenbodem
In zilver metallic, 9-voudig verstelbaar, gemakkelijk in te bouwen (bruikbaar als bodem of als schappenset).
Draagkracht max. 50 kg.



Werktuighouder
voor bevestiging aan de binnenkant van de deur. Max. 2 werktuighouders per deur mogelijk.



Dekselnet
De oplossing voor kleine onderdelen. Kan eenvoudig aan de binnenkant van de deksel worden aangebracht.

vanaf
€ 979,-
incl. levering



- VOORDELEN**
- regenwaterdicht
 - onzichtbare, geïntegreerde ventilatie
 - deksel van aluminium
- Veiligheid:**
- vergrendeling met draaiknop cilinderslot
- Functionaliteit:**
- comfortabele dekselopening met gasveer

LoungeBox® Gr. 160, donkergrijs metallic



LoungeBox®

STIJLVOLLE ELEGANTIE

Deze designbox voldoet aan alle verwachtingen

De LoungeBox® is de perfecte opbergmogelijkheid voor kussens en andere spullen, waarvoor verder geen plaats is. Door zijn aantrekkelijke design past hij op ieder terras.

GROOTTEN (CM)

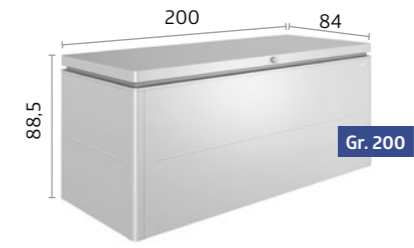
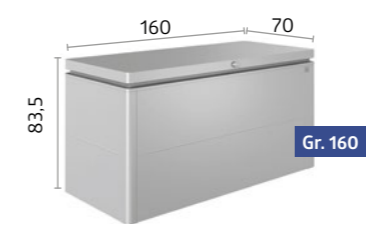

LoungeBox® Gr. 160, donkergrijs metallic

★ OPTIONELE ACCESSOIRES



Inhangzak
De zak is van zwart gevlochten polyester en biedt extra opbergruimte. Wordt eenvoudig op het frame gelegd. Draagkracht max. 10 kg.



Dekselnet
De oplossing voor kleine onderdelen. Kan eenvoudig aan de binnenkant van de deksel worden aangebracht.

vanaf
€ 319,-
incl. levering



- VOORDELEN**
- regenwaterdicht
 - onzichtbare, geïntegreerde ventilatie
- Veiligheid:**
- 2-voudige vergrendeling d.m.v. draaigreep cilinderslot
- Functionaliteit:**
- comfortabele dekselopening met gasveer

HobbyBox® Gr. 160High, kwartsgrijs metallic



HobbyBox

MOOI DESIGN
EN EEN LANGE
LEVENSDUUR

De perfecte box voor buiten
Hij bergt alles eenvoudig op, waarvoor u geen specifieke opbergplaats heeft: Ideaal om zitkussens, ligbedden, klapstoelen, speelgoed, sport- en campingartikelen op te bergen. 5 maten, 5 kleuren – voldoet aan alle eisen. Door hoogwaardige materialen een duurzame oplossing.



Tip: Ook ideaal als Pakket-Box!

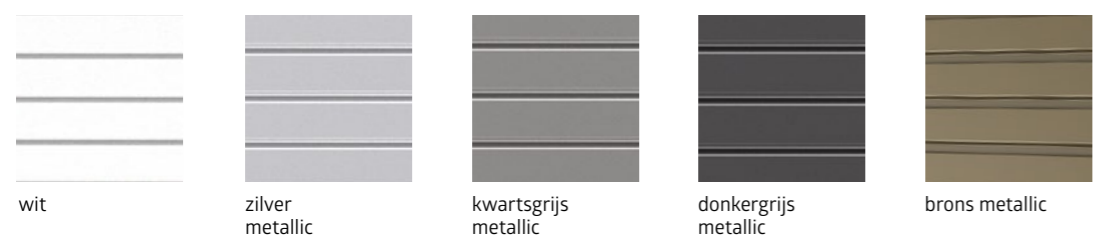

OPTIONELE ACCESSOIRES



Inhangzak
De zak is van zwart gevlochten polyester en biedt extra opberg ruimte. Wordt eenvoudig op het frame gelegd. Draagkracht max. 10 kg.



Pakketbox-Kit
Roestvrijstalen afsluitbeugel met hangslot en een roestvrij stalen veiligheidskabel.



Dekselnet
De oplossing voor kleine onderdelen. Kan eenvoudig aan de binnenkant van de deksel worden aangebracht. In de HobbyBox 180 en 200 kunnen twee dekselnetten naast elkaar worden gemonteerd.

IDEAAL VOOR FIETSEN



42 MiniGarage



44 StoreMax®



46 HighBoard

€ 1.109,-
incl. levering



- VOORDELEN**
- regenwaterdicht
 - onzichtbare, geïntegreerde ventilatie
- Veiligheid:**
- 3-voudige vergrendeling d.m.v. draaigreep cilinderslot
- Functionaliteit:**
- comfortabele deuropening met gasveer
- Basisuitrusting:**
- ophangstelsysteem aan de binnenkant van de deur met 6 haken

MiniGarage, zilver metallic
(met Alu-bodemframe, Alu-bodemplaat, fietsenhouderstet en schappensysteem als accessoires)



GARAGEN VOOR FIETSEN

MiniGarage

KLEIN MAAR MET VEEL PLAATS

Multifunctionele ruimtebespaarder waarvoor u geen vergunning nodig heeft!*

In de MiniGarage kunt u 2 fietsen, tuingereedschap en/of tuinmeubelen opbergen. U hoeft voor de minigarage geen vergunning aan te vragen aangezien deze slechts een hoogte heeft van 145 cm*. Het doordachte railsysteem (optioneel) vergemakkelijkt de stalling van fietsen: Plaats het achterwiel op de grondrail, hang het stuur in de uitschuifbare rail aan de bovenkant, in de MiniGarage schuiven, klaar! Het uitschuifbare railsysteem met 2 schappen (150 cm lengte) vereenvoudigt het opbergen van tuingereedschap. De MiniGarage - multifunctioneel, modern design.

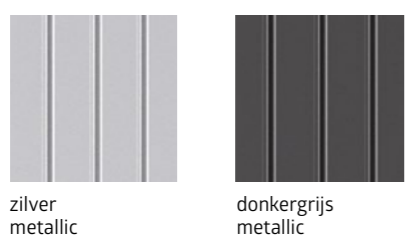

MiniGarage, zilver metallic met twee fietsenhouderstets en electro-montagepaneel

GROOTTEN (CM)

Deuropening:
103 x 131 cm (B x H)

Binnenmaat:
117 x 195 x 137 cm (B x T x H)

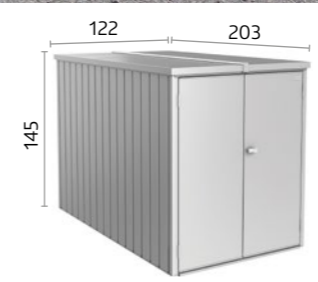

Tip: Ook met electro-montagepaneel verkrijgbaar. Details op pagina 20.

OPTIONELE ACCESSOIRES



Fietsenhouderstet
Uitschuifbaar, met rails op de bodem, voor het gemakkelijk in- en uitrijden van de fietsen.
Max. 2 fietsenhouderstets mogelijk.



Alu-bodemframe / Alu-bodemplaat
Het Alu-bodemframe verleent de MiniGarage op oneffen bodem de benodigde stabiliteit. Hoogwaardige Alu-ribbelbodem. Voor een optimale montage is het Alu-bodemframe noodzakelijk.

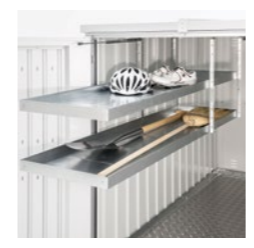

Schappensysteem
uitschuifbaar, bestaat uit 2 schappen incl. rails (maat van de grondplaat: B 43 x T 150 x H 5 cm).
Draagkracht max. 15 kg per schap.

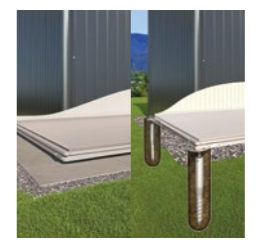

SmartBase / SmartBase^{PLUS}
compleet systeem bestaande uit Alu-profielen, Alu-platen en stelvoeten en grondschroeven. Perfect voor het compenseren van kleine hellingen.
Details op pagina 24 - 25.

* informeert u voor de zekerheid bij uw gemeente naar eventuele voorschriften.

vanaf
€ 1.599,-
incl. levering



VOORDELEN

- regenwaterdicht
- roldeuren van aluminium

Veiligheid:

- 2-voudige vergrendeling d.m.v. draaigreep cilinderslot

Functionaliteit:

- eenvoudige bediening door veerondersteuning

Basisuitrusting:

- werktuighouders aan de binnenkant van de zijwanden

StoreMax® Gr. 190,
zilver metallic



naar het

StoreMax®

ROLLADEN
OMHOOG EN
KLAAR OM TE
FIETSEN

Dat ziet er goed uit

Direct voor de deur, klaar voor vertrek! De regenbestendige fietsgarage StoreMax® met „BikeHolder“ biedt max. opslagruimte in een kleine ruimte – optimaal gedimensioneerd, voor max. twee fietsen. De bijzonder soepele roldeur geleider spaart de krachtreserves voor de fietstocht en bergt uw kostbare fiets op m.b.v. een cilinderslot vergrendeling.

GROOTTEN (CM)

Binnenmaat:
188 x 86 cm (B x H)

Opslagcapaciteit
2 (volwassen) fietsen



zilver
metallic



kwartsgrijs
metallic



donkergrijs
metallic



De bovenste roldeur kan apart worden geopend.



De onderste roldeur van de StoreMax® wordt bij het openen eveneens naar achteren geschoven.

OPTIONELE ACCESSOIRES



Fietsenhouderset „BikeHolder“

De grondplaat incl. verstelbare klembeugels worden tussen 2 schapstaanders ingehangen en maakt het mogelijk 2 fietsen optimaal te stallen; incl. 2 schapstaanders.

vanaf
€ 2.059,-
incl. levering



VOORDELEN

- regenwaterdicht
 - onzichtbare, geïntegreerde ventilatie
 - deksel van aluminium
- Veiligheid:**
- vergrendeling met draaiknop cilinderslot
- Functionaliteit:**
- comfortabele deksel- en deuropening met gasveer
- Basisuitrusting:**
- dekselopener voor afvalbakken (3stk.)

HighBoard Gr. 200, kwartsgrijs metallic
(met fietshouder „BikeHolder“ als
accessoire)



HighBoard

HIER WORDT DE FIETS GESTALD

Veilig opgeborgen

Fietsen houdt mensen fit - en de Highboard uw fiets! Regenbestendig met geïntegreerde ventilatie, speciale fietssteunen en een robuust cilinderslot tegen diefstal. U kunt de fietsen door de roldeuren er gemakkelijk in en uithalen. Geschikt voor max. 2 fietsen. Zo staat een fietstocht niets meer in de weg.

GROOTTEN (CM)

- Deuropening:**
167 x 110 cm (B x H)
- Binnenmaat:**
195 x 76 x 120 cm (B x T x H)
- Opslagcapaciteit**
2 volwassen fietsen

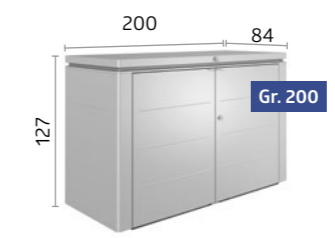

Gr. 200, zilver metallic met
fietshouder „BikeHolder“

OPTIONELE ACCESSOIRES

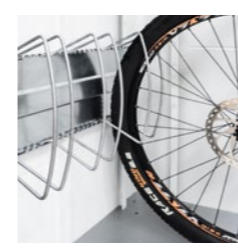

Fietsenhouder „BikeHolder“
De grondplaat incl. verstelbare klembeugels wordt in de zijwand ingebouwd en maakt het mogelijk 2 fietsen optimaal te stallen.



Werktuighouder
voor bevestiging aan de binnenkant van de deur. Max. 2 werktuighouders per deur mogelijk.



Electro-montagepaneel
Verbergt de kabels en zorgt voor eenvoudige montage van schakelaars en stopcontacten.



Dekselnet
De oplossing voor kleine onderdelen. Kan eenvoudig aan de binnenkant van de deksel worden aangebracht.



DE BESTE MANIER OM AFVUIL TE SCHEIDEN



50 Alex®



52 StoreMax®



54 HighBoard

vanaf
€ 639,-
incl. levering



drie gecombineerde
Containerboxen Alex®,
kleurcombinatie: 1
(zilver metallic)



VOORDELEN

- willekeurig uitbreidbaar door modulaire opbouw
- onzichtbare, geïntegreerde ventilatie
- regenwaterdicht

Veiligheid:

- vergrendeling met draaiknop cilinderslot

Basisuitrusting:

- ophangbeugel voor het kiepen van de vuilnisbak
- functionele vloer
- ophangstelsel aan de binnenkant van de deur met 3 haken

Alex® MODULAIRE CONTAINERBOX

Modern design, slimme details

Met de nieuwe Containerboxen Alex® kan een willekeurig aantal afvalcontainers naast elkaar worden geplaatst. De verbindingselementen bedekken de openingen tussen de containerboxen (zowel aan de voor- als aan de achterkant). De vuilnisbak kan eenvoudig worden gekiept, de bevestigingsbeugel zet hem in de schuine stand vast en vergemakkelijkt het vullen. De containerbox Alex® staat mooi op iedere oprit.

GROOTTEN (CM)

Deuropening:

65 x 118 cm (B x H)

Opslagcapaciteit

120 l afvalcontainers
240 l afvalcontainers

(Let op de hoogte van de afvalbakken!)

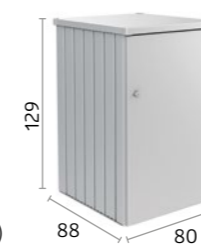

★ OPTIONELE ACCESSOIRES



Verbindingselement

Het verbindingselement dekt de ruimte tussen twee ContainerBoxen aan de voor- en achterkant af.



Zelfde cilindersloten

Bij gebruik van meerdere boxen kan dezelfde sleutel gebruikt worden.



zilver metallic

kwartsgrijs metallic

donkergrijs metallic

In één of twee kleur(en) verkrijgbaar (combinatie)- voor de deur en het dak kan zonder extra kosten een 2e kleur worden gekozen.



twee gecombineerde containerboxen®,
kleurcombinatie: 3.2
(donkergrijs metallic/kwartsgrijs metallic)

functionele vloer voor het positioneren van de vuilnisbakwielen

vanaf
€ 1.059,-
incl. levering



- VOORDELEN**
- regenwaterdicht
 - roldeuren van aluminium
- Veiligheid:**
- 2-voudige vergrendeling d.m.v. draaigreep cilinderslot
- Functionaliteit:**
- eenvoudige bediening door veerondersteuning
- Basisuitrusting:**
- werktuighouders aan de binnenkant van de zijwanden

StoreMax® Gr. 160, donkergrijs metallic



StoreMax®

EEN ELEGANTE
MANIER OM UW
AFVALBAKKEN AF
TE SCHERMEN

Elegante functionaliteit
Tot 3 vuilnisbakken van 240l verdwijnen op magische wijze achter de roldeuren (let op de hoogte van de vuilnisbakken!). Het tweedelige openingssysteem waarvan u de bovenste rolluik apart kunt openen, zorgt voor het comfortabele vullen van de afvalcontainers. U kunt de afvalbakken gemakkelijk legen door de afvalbakken eenvoudig uit de StoreMax te rijden.



GROOTTEN (CM)
Opslagcapaciteit
Gr. 120: 2 x 120l afvalcontainers
Gr. 160: 3 x 120l afvalcontainers, dwars
Gr. 190: 3 x 120l afvalcontainers of 3 x 240l afvalcontainers
(Let op de hoogte van de afvalbakken!)



OPTIONELE ACCESSOIRES



Hoeschappenset (alleen voor grootte 120 & 160)
2 vuurverzinkte staalplaten (driehoeksvorm) met schaphouders, 5-voudig in hoogte verstelbaar, naderhand eenvoudig zonder gereedschap in te bouwen, naar keuze links of rechts in te bouwen.

vanaf
€ 1.499,-
incl. levering



VOORDELEN

- regenwaterdicht
- onzichtbare, geïntegreerde ventilatie
- deksel van aluminium

Veiligheid:

- vergrendeling met draaiknop cilinderslot

Functionaliteit:

- comfortabele deksel- en deuropening met gasveer

Basisuitrusting:

- dekselopener voor afvalbakken (3stk.)

HighBoard Gr. 200,
zilver metallic



HighBoard

EDEL IN DE
VOORTUIN

Lelijke dingen mooi verpakt
Vuilnisbakken zijn geen fraai gezicht, tenzij ze verdwijnen achter een mooi industrieel ontwerp. Bovendien maakt de Highboard met zijn royale vleugeldeuren en zijn dekselopener het vullen en het legen van de afvalbakken tot kinderspel. De robuuste cilinderslot vergrendeling zorgt er voor dat er geen afval van vreemden in uw container wordt gedeponerd.

GROOTTEN (CM)
Deuropening:
Gr. 160: 141 x 98 cm (B x H)
Gr. 200: 167 x 110 cm (B x H)
Opslagcapaciteit
Gr. 160: 3 x 120 l afvalcontainers
Gr. 200: 3 x 120 l afvalcontainers of 3 x 240 l afvalcontainers
(Let op de hoogte van de afvalbakken!)



Gr. 200, zilver metallic

OPTIONELE ACCESSOIRES



Werktuighouder
voor bevestiging aan de binnenkant van de deur.
Max. 2 werktuighouders per deur mogelijk.

BOXEN VOOR AFVALCONTAINERS

HIER
FLEUR
IK VAN OP



58 MoestuinBox



60 Belvedere®



62 MonAmi®



64 WoodStock®



66 Charly®

vanaf
€ 429,-
incl. levering



MoestuinBox Gr. 2x1, donkergrijs metallic



VOORDELEN

- extreem duurzaam
- in 10 minuten gemonteerd, slechts 8 schroeven

Veiligheid:

- geïntegreerde bescherming tegen knaagdieren (glasvezels)

Functionaliteit:

- optioneel slakkenbescherming, serre en tussenbodem
- verschuifbare zijwanden maken het legen gemakkelijk
- voorbereid voor irrigatie

MoestuinBox

HANDIGE KWEEK

De beste vooruitzichten op een goede oogst

Moestuinboxen vergemakkelijken de teelt en maximaliseren de oogst – maar alleen de MoestuinBox van Biohort combineert de mooiste hobby ter wereld met praktische design en functionaliteit. Geraffineerde details maken het een eye-catcher die veel meer te bieden heeft dan alleen schoonheid!

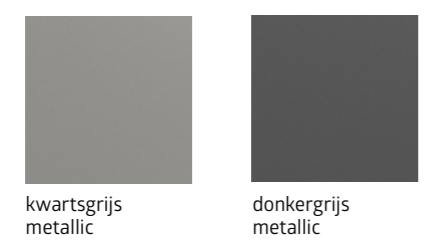

Schuifelementen/ voorbereid voor irrigatie
Eenvoudig te legen door de schuifelementen
Doorvoer voor irrigatieslang aan de zijkant
(maat: 17 x 17 mm, uitzondering MoestuinBox Gr. 2x2).

GROOTTEN (CM)

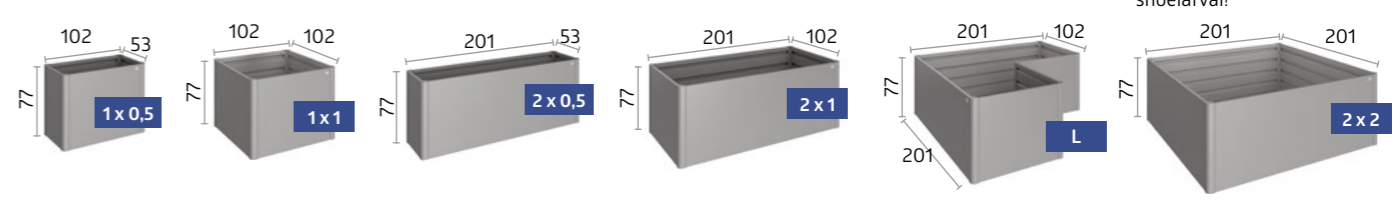

Tip: Ook ideaal voor uw sneeifval!

OPTIONELE ACCESSOIRES



Tussenbodem (verkrijgbaar voor grootte 1x0,5; 1x1; 2x0,5 & 2x1)
De tussenbodem zorgt ervoor dat u minder aarde nodig heeft, het bespaart geld en kostbare tijd. Het wordt bij opbouw eenvoudig op de 2e groef van boven gelegd.



Tussenbodem (verkrijgbaar voor grootte 1x0,5; 1x1; 2x0,5 & 2x1)
De constructie wordt eenvoudig op de MoestuinBox gezet. Combineerbaar met serre.



Serre (voor grootte 2x1)
Efficiënte vorst-bescherming en goede toegankelijkheid door 4 verstelbare dubbelwandige glijpanelen die gemakkelijk te verwijderen zijn. De serre is stormbestendig en voorzien van een regenwaterafvoer.



vanaf
€ 489,-
incl. levering



VOORDELEN

- extreem duurzaam
- in 10 minuten gemonteerd, slechts 8 schroeven

Veiligheid:

- geïntegreerde bescherming tegen knaagdieren (glasvezels)

Functionaliteit:

- verschuifbare zijwanden maken het legen gemakkelijk
- voorbereid voor irrigatie

Basisuitrusting:

- tussenbodem

Belvedere® M,
donkergrijs metallic



Belvedere®
DESIGN
BELEVEN

De eye-catcher voor uw terras

Met slechts een breedte van 0,5 meter biedt het kweekbed Belvedere® ruimte voor bijzondere ideeën: Als scheidingswand tussen terras en tuin of voor op het balkon. Dit geeft u volledig nieuwe mogelijkheden.

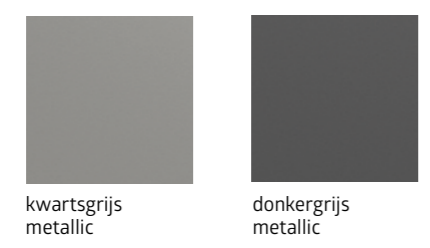

Gr. S, kwartsgrijs metallic

GROOTTEN (CM)

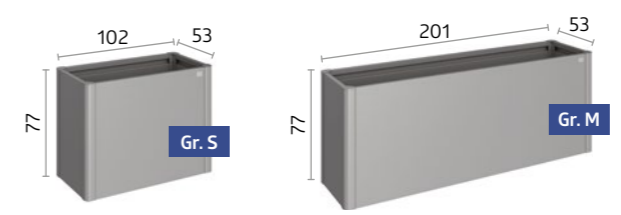

✓ BASISUITRUSTING



Tussenbodem
De tussenbodem zorgt ervoor dat u minder aarde nodig heeft, het bespaart geld en kostbare tijd. Het wordt bij opbouw eenvoudig op de 2e groef van boven gelegd.



voorbereid voor irrigatie
Doorvoer voor irrigatieslang aan de zijkant (maat: 17 x 17 mm).

€849,-
incl. levering



VOORDELEN

- extreem duurzaam

Veiligheid:

- geïntegreerde bescherming tegen knaagdieren (glasvezels)

Functionaliteit:

- optimaal rottingsproces door ventilatiesysteem
- eenvoudig te legen door de voorkant om hoog te schuiven
- comfortabele dekselopening met gasveer



MonAmi,
donkergrijs metallic

MonAmi® PREMIUM COMPOSTBAK

Functioneel design dat tientallen jaren meegaat

Als "mijn vriend" in de tuin combineert de CompostBak MonAmi® functionaliteit met stijlvolle uitstraling: elegante, gladde oppervlakken aan de buitenkant, binnen met alles wat u nodig heeft voor een efficiënte compostering. Twee centraal geplaatste ventilatiepijpen creëren een schoorsteeneffect en zorgen voor een betrouwbare luchtcirculatie. De ventilatiespleet onder de deksel zorgt ervoor dat de warmte naar buiten wordt getransporteerd. Zelfs composteren wordt nu leuk!

Dit is toegestaan:

- organisch afval zoals groente- en fruitresten
- gebroken eierschalen
- koffiedik en theezakjes
- brood (kruimels)
- kleine takken & twijgen
- bladeren en droge grasresten

Dit is niet toegestaan:

- restanten van vlees, vis en botten
- dierlijk strooisel en dierlijke uitwerpselen
- sigaretten
- behandeld hout
- stofzuigerzakken
- grote hoeveelheden as en barbecue houtskoolresten



donkergrijs
metallic

GROOTTEN (CM)

Volume
725 l

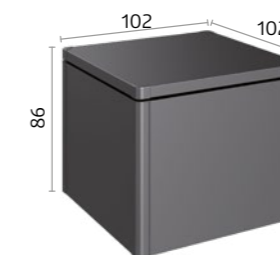

✓ BASISUITRUSTING



Schuifelement

eenvoudig te legen door de voorkant om hoog te schuiven

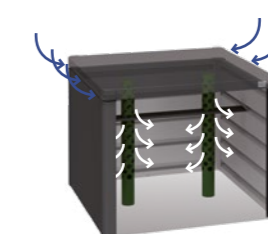

Ventilatiepijpen

De geïntegreerde ventilatiepijpen zorgen voor optimaal zuurstoftoevoer en luchtcirculatie, waardoor een efficiënte compostering is gegarandeerd.

vanaf
€ 589,-
incl. levering



- VOORDELEN**
- stabiliteit d.m.v. het massieve Alu-buizenframe
- Functionaliteit:**
- geïntegreerde regengoot aan de voorzijde
 - universeel inzetbaar, ook als opslagplaats voor tuingeredschap geschikt
 - verschillende accessoires verkrijgbaar.
- Basisuitrusting:**
- schroeven en pluggen voor de bodembevestiging

WoodStock® Gr. 230, donkergrijs metallic



WoodStock®

HET MULTITALENT

Houtopslagplaats en tuinkast in één

Een eigen haard geeft een gezellige sfeer en zorgt voor weldadige warmte op koude dagen. Waar slaat u het haardhout echter op? De WoodStock® lost deze vraag op duidelijke en duurzame wijze op. In de zomer biedt hij veel plaats voor uw tuinmeubelen en -gereedschap. Bijzonder praktisch is de mogelijkheid voor de aanbouw aan de muur van het huis.

GROOTTEN (CM, BUITENMAAT INCL. DAKOVERSTEK)

volume
Gr. 150: 2,1m³
Gr. 230: 3,1m³
Houtopslag in twee rijen mogelijk
(max. lengte van het haardhout: 35 cm)

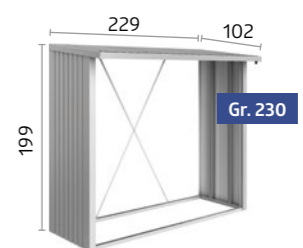
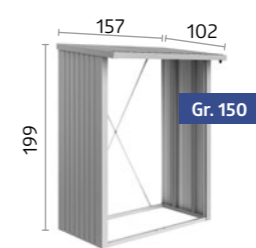

OPTIONELE ACCESSOIRES



Alu-bodemplaat
Hoogwaardige Alu-ribbelbodem, beschermt het opgeslagen hout en gereedschap tegen optrekkend vocht.



Achterwand
uit vuurverzinkt, polyamide gebrandlakte staalplaten.



Deurenpakket
Dubbele deur met draaigreep-cilinderslot en opbergstelsel aan de binnenkant van de deur; deuropening: 135 x 171 cm (B x H)

vanaf
€ 319,-
incl. levering



VOORDELEN

Veiligheid:

- scharnierend slot
- randbescherming
- grondschroeven voor de bodembevestiging

Functionaliteit:

- eenvoudige toegang tot het bedieningspaneel



Charly®
Gr. 2

Charly® GARAGE VOOR DE GRASMAAIER

Optimaal beschermd
Een tegen regen beschutte standplaats is niet alleen het minste dat een hardwerkende grasmaaiër verdient maar de garage is ook aan te bevelen om het apparaat te beschermen! Met twee maten die geschikt zijn voor alle in de handel verkrijgbare modellen, biedt Charly® alle comfort die robot grasmaaiers en hun eigenaars nodig hebben. Het klappare deksel zorgt voor een gemakkelijke toegang tot het bedieningspaneel. Info vindt u onder www.biohort.com/robotgarage.



Deksel:
kwartsgrijs
metallic



Zijwanden:
donkergrijs
metallic



Het klappare deksel zorgt voor een gemakkelijke toegang tot het bedieningspaneel.

GROOTTEN (CM)

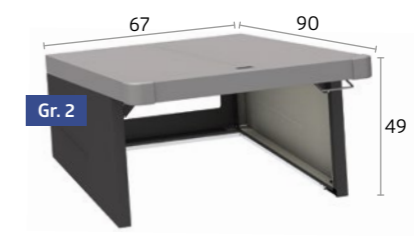
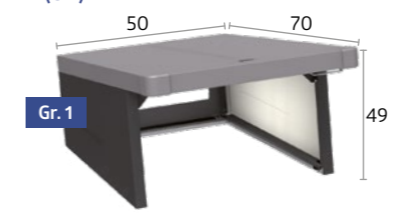

GROOTTE (CM)

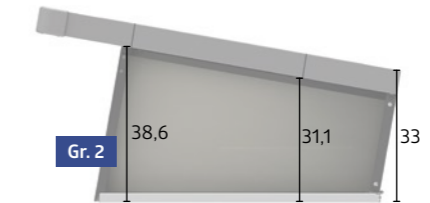
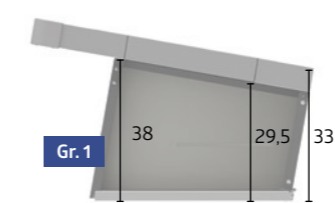
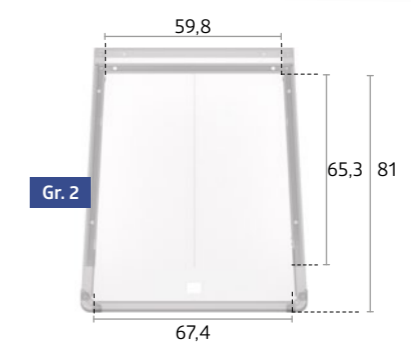
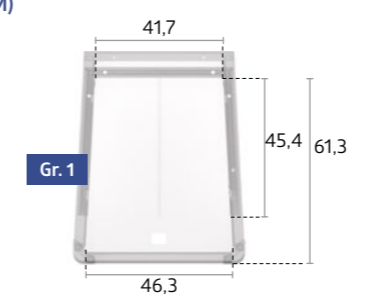

FUNDAMENTOPLOSSINGEN

Meer informatie onder
biohort.com/fundament



SMARTBASE

SMARTBASE^{PLUS}

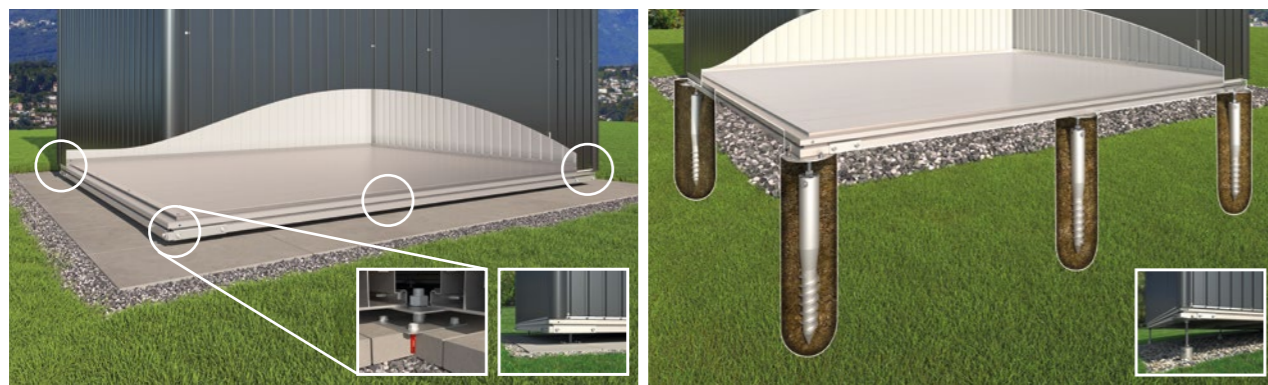

De funderingsoplossingen SmartBase en SmartBase^{PLUS} vormen een stabiele basis voor Biohort bergingen, -tuinkasten en MiniGarage. De fundamente zijn snel te monteren en stormbestendig. Of het nu op verharde of oneffen ondergrond is, met de SmartBase en SmartBase^{PLUS} bieden wij de optimale oplossing. Er hoeft niets of nauwelijks te worden uitgegraven, weinig werk, weinig vuil.

Andere fundamentsmogelijkheden vindt u op pag. 24 – 25.

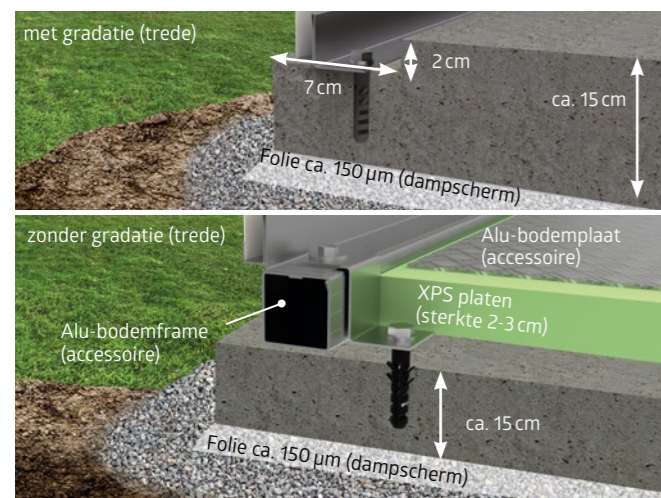

BETONFUNDAMENT

Een gewapend beton is een hoogwaardige maar dure funderingsvariant. Ook hier moet u ervoor zorgen dat er geen water in de berging kan binnendringen. De getrapte fundamentsplaat met een trede rondom van 2 x 7 cm is hiervoor de ideale oplossing. (Alu-bodemframe en Alu-bodemplaat voor de berging zijn niet meer nodig!)

Als alternatief voor de betonfundering met de trede rondom kan ook een doorlopende vlakke betonplaat worden gestort. Het als accessoire verkrijgbare **Alu-bodemframe** maakt het gemakkelijker om eventuele oneffenheden in de vloer te compenseren. Het **Alu-bodemplaat**. Onder de Alu-bodemplaat dienen XPS-piepschuimplaten te worden gelegd (bij levering niet inbegrepen).

PUNTFUNDAMENT

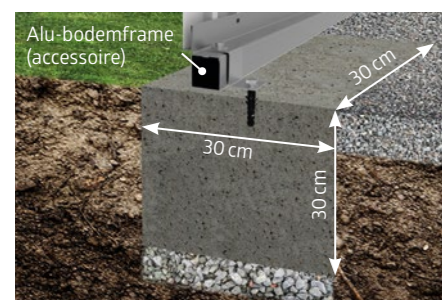

Een andere mogelijkheid om bergingen op een oneffen ondergrond te plaatsen is een puntfundering in combinatie met een **Alu-bodemframe**.

STRAATTEGELS

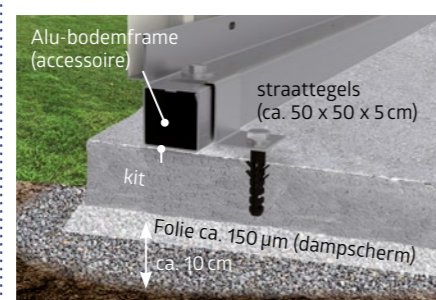

Een goede en goedkoper oplossing is het in een zandbed gelegde betonplaten (terrastegels). Wij raden het gebruik van het **Alu-bodemframe** zeer aan.

ALU-BODEMFRAME

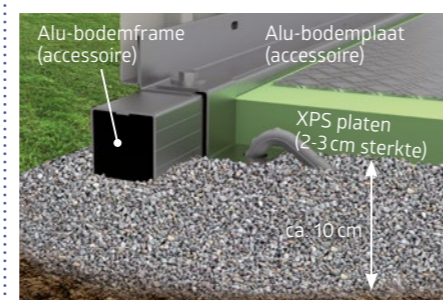

Met de **Alu-bodemframe** (toebehoor) kunt u de berging ook op een oneffen bodem opbouwen en stormbestendig verankeren (bodemankers worden meegeleverd). De **Alu-bodemplaat** dient als functioneel vloer. onder de vloer worden XPS-piepschuimplaten gelegd (niet inbegrepen bij levering).

KWALITEIT & GARANTIE

HOOGSTE STABILITEIT BIJ ELKE WEERSOMSTANDIGHEID

In vergelijking tot goedkope aanbieders vertonen de Biohort bergingen, door de dubbele staaldikte, een hogere stabiliteit (sneeuwdraagkracht: 150 kg/m²). Een wetenschappelijke test in de windkabinen van de techn. universiteit van Wenen heeft bevestigd dat de bergingen van Biohort stand houden tot windstoten van 150 km/h (windkracht 12). Goede profielen en de verwerking van roest vrij stalen schroeven dragen hier tevens aan bij.

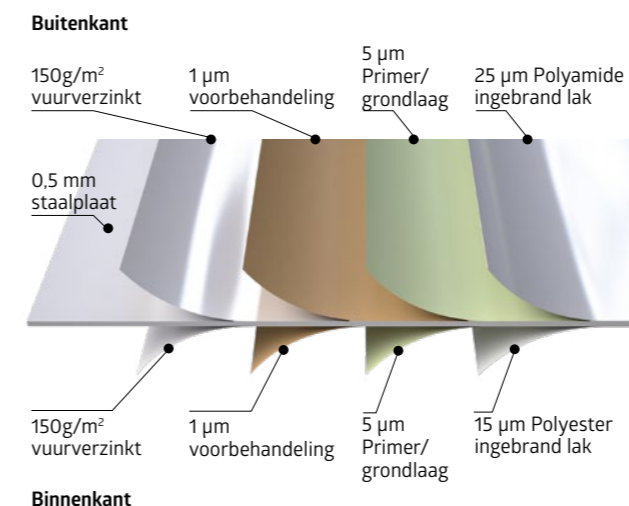

HET BESTE MATERIAAL; LEVENSLANG ONDERHOUDSVRIJ

Biohort gebruikt voor haar producten alleen de beste kwaliteit. Bij de gelakte onderdelen gaat het om **vuurverzinkte staalplaten** met een extra **coating** van polyamide. Onze **staalplaten** komen van gerenommeerde staalfabrikanten uit Duitsland en Oostenrijk, waarop ook Duitse autofabrikanten vertrouwen. Daarom geeft Biohort met een gerust geweten een **garantie van 20 jaar** tegen corrosie. Voorwaarde hiervoor is dat in de berging geen agressieve stoffen (zoals chloor en zout) worden opgeslagen en dat de schade niet veroorzaakt is door strooizout of dat de berging in de buurt staat van de zee (zoutwater of zandhoudende lucht kunnen een agressieve werking hebben op het metaal). Schroeven en scharnieren uit roestvrij staal.

BIOHORT KLEUREN

De gebruikte kleuren zijn speciaal voor Biohort vervaardigd en komen niet overeen met een RAL-Nummer. Aangezien alle Biohort-dealers over kleurmonsters beschikken, raden wij aan deze voor aanschaf te bekijken. Overigens kunt u in onze biohort shop op productniveau gratis kleurmonsters aanvragen.



Onze alg. voorwaarden vind u onder:
<https://www.biohort.com/de/unternehmen/agb>
Onze garantievoorwaarden vind u onder:
<https://www.biohort.com/de/qualitaet/garantiebedingungen>

METAAL – IDEEAAL VOOR BUITENGEBRUIK

METAAL

- **Nooit meer schilderen** – Besteedt u waardevolle vrije tijd aan de belangrijke dingen in het leven.
- Door verzinking en een duurzame laklaag bruikbaar voor generaties. 20 jaar garantie!
- Het kwaliteitsstaal van Biohort is ook na jaren nog vormvast en passend.
- De kleur van de gelakte staalplaten blijft jaren mooi en kan gemakkelijk worden gereinigd (zelfs met een hogedrukreiniger).
- De vuurverzinkte, polyamide gebrandlakte staalplaten van Biohort zijn brandveilig EN 13501-1 (Klasse „A1“).

HOUT

- **Tijdrovend schilderen** in uw vrije tijd kost geld en zenuwen.
- Op vochtige plekken kan hout al na een paar jaar gaan rotten.
- Hout „werkt“. De gevolgen hiervan zijn vastgelopen deuren en spanningsscheuren.
- Geschilderde en gebeitste houten oppervlakken moeten herhaaldelijk worden behandeld. Onbehandeld hout wordt snel lelijk.
- Hout is licht onvlambaar. Daarom zijn hout en plastic vaak op campingplaatsen verboden.



Bergingen
vertrouw op kwaliteit en levensduur



Tuinboxen
outdoorboxen voor tuin, terras etc.



Fietsenstallingen
Fietsen, scooters etc. veilig opgeborgen



Boxen voor afvalcontainers
stijlvol, praktisch en onderhoudsvrij



Plantenbakken en andere benodigheden voor de tuin
Tuindesign op zijn best

Uw vakhandel:



Biohort staat
voor
„Leven in de
tuin“