

Kwaliteit in
topvorm

MADE IN AUSTRIA



BERGINGEN TUINKASTEN · KUSSENBOXEN

DUURZAME METALEN OPLOSSINGEN VOOR TUIN & TERRAS | 2022





Uw tevredenheid
staat bij Biohort
voorop!

Geachte klant!

Biohort producten bieden de beste kwaliteit, functionaliteit en veiligheid. Onze klanten waarderen in het bijzonder de lange levensduur en onderhoudsvrijheid van onze opbergssystemen.

De tuinbergingen van Biohort hebben al meer dan 45 jaar hun waarde bewezen bij duurzaam buitengebruik. Wij zijn een Oostenrijks productiebedrijf met goed geschoolde medewerkers. Wij verwerken alleen hoogwaardig materiaal van geselecteerde leveranciers. Onze staalplaten komen van gerenommeerde staalfabrikanten uit Duitsland en Oostenrijk, waarop ook Duitse autofabrikanten vertrouwen. Met een gerust geweten geven wij daarom 20 jaar garantie tegen corrosie.

Met hulp van Biohort kunt u uw tuinideeën waar maken: Met de fundamenten SmartBase en SmartBase^{PLUS}, completeren we onze persoonlijke advisering, levering en montage tot een echt all-in pakket. Meer informatie hierover vindt u op pagina 04.

Doordacht design en de hoge Oostenrijkse kwaliteitsstandaard in de productie maken producten, waarvan u decennia lang plezier zult hebben.

Dat garanderen wij persoonlijk.

Dr. Josef Priglinger
Directeur

Dipl.-Ing. Maximilian Priglinger, MLS^{WU}
Directeur

PAGINA

6 BERGINGEN

- 8 Neo
- 10 HighLine®
- 12 Panorama®
- 14 AvantGarde®
- 16 Europa
- 18 Tuinkast
- 20 Accessoires
- 24 Funderingen SmartBase / SmartBase^{PLUS}
- 28 CasaNova®



30 TUINBOXEN

- 32 Terraskast Romeo®
- 34 StoreMax®
- 36 HighBoard
- 38 LoungeBox®
- 40 HobbyBox



42 GARAGEN VOOR FIETSEN

- 44 MiniGarage
- 46 StoreMax®
- 48 HighBoard



50 BOXEN VOOR AFVALCONTAINERS

- 52 Alex®
- 54 StoreMax®
- 56 HighBoard



58 PLANTENBAKKEN EN ANDERE BENODIGDHEDEN VOOR DE TUIN

- 60 MoestuinBox
- 62 Kweekbed Belvedere®
- 64 Accessoires
- 66 Modulair plantenbakstelsel DaVinci®
- 68 Schutting
- 70 Compostbak MonAmi®
- 72 Houtopslagplaats WoodStock®
- 74 Garage voor de grasmaaier Charly®



76 DETAILINFORMATIE

- 76 Kwaliteit & Garantie
- 77 Technische data

HET COMPLEETPAKKET VAN BIOHORT



Compleet aanbod uit één hand

Biohort garandeert duurzame tevredenheid d.m.v. hoogwaardige producten. Wij bieden u ook een totaal service pakket aan.

Onze **klantenservice** behartigt zo snel mogelijk uw wensen.

Dankzij onze getrainde **montagepartners** kunnen wij ook het comfort van een professionele montage garanderen.

De **funderingsoplossingen** SmartBase und SmartBase^{PLUS} zijn beschikbaar voor alle bergingen en kunnen sneller en schoner worden opgebouwd dan dure betonfundamenten.

Samen met onze online-Tools zoals de **productconfigurator** biedt Biohort een totaal service pakket aan de markt aan!

DAT IS WAAR WE VOOR STAAN!



Kwaliteit

- 20 jaar garantie, voor details zie pag. 76
- vuurverzinkt, polyamide gebrandlakte staalplaten
- schroeven en scharnieren uit roestvrij staal
- levenslang onderhoudsvrij
- regenwaterdicht
- geproduceerd in Oostenrijk



Stabiliteit

- dubbele staaldikte t.o.v. goedkope aanbieders
- optimale constructie
- stormbestendig (150 km/h, windkracht 12)
- hoge sneeuwdraagkracht tot 150 kg/m²



Service

- prijs incl. gratis levering
- korte levertijd
- opbouwbeschrijving met foto's/3D-configuratie voor eenvoudige montage
- advisering door het Biohort serviceteam
- montageservice op aanvraag



Veiligheid

- vergrendeling met cilinderslot
- brandveilig



Functionaliteit

- uitgebreide basisuitrusting
- gebruikersvriendelijk
- grote keuze aan accessoires
- veelzijdige toepassingsmogelijkheden



GRATIS LEVERING

Klaar voor verzending binnen 2 tot 4 werkdagen!

Wij leveren direct aan u thuis (tot aan de stoeprand). Het afleveradres moet met een 38 t-vrachtwagen bereikbaar zijn (oprit minimaal 3 m breed).



MONTAGESERVICE

Wanneer u geen tijd of zin heeft om uw Biohort berging zelf op te bouwen, staat onze montagepartner graag tot uw beschikking. Meer info over montage en de montageprijzen vindt u onder:

biohort.com/service/montageservice



BIOHORT FUNDERINGS- OPLOSSINGEN

De funderingsoplossingen SmartBase en SmartBase^{PLUS} vormen een stabiele basis voor Biohort bergingen, -tuinkasten en MiniGarage. De fundamenten zijn snel te monteren en stormbestendig. Meer info op pag. 26 en onder:

biohort.com/service/fundamenttips



PRODUCTCONFIGURATOR

De Biohort 3D-Configurator visualiseert met een paar klikken elk product inclusief de individueel gewenste accessoires en berekent tegelijkertijd de prijs. En dat is nog niet alles: Met de praktische "augmented reality" functie kunt u het product virtueel in uw tuin plaatsen via smartphone of tablet.

biohort.com/service/configurator



VOOR MEER PLEZIER IN UW TUIN



08 Neo



10 HighLine®



12 Panorama®



14 AvantGarde®



16 Europa



18 Tuinkast



28 CasaNova®



Neo Gr. 2B, zilver metallic
(met Alu-bodemframe, Alu-bodemplaat en dubbele deur als accessoires)



Neo

REVOLUTIE IN DESIGN & FUNKTIONALITEIT

Het beste uit tientallen jaren ervaring - het Biohort Top-product

Gladde wandoppervlakken en de elegante lichtband in de deur kenmerken de moderne uitstraling. Extra lichtpanelen kunnen flexibel worden geïnstalleerd dankzij een speciaal ontwikkeld paneelsysteem. Naast de houten onderlaag voor de regeling van de luchtvochtigheid, zorgt ook de optionele binnenwandbekleding in het wit en de isolatie, voor een aangename sfeer.



zilver metallic

kwartsgrijs metallic

donkergrijs metallic

In één of twee kleuren verkrijgbaar (combinatie)- voor de deur en het dak kan zonder extra kosten een 2e kleur worden gekozen.



Gr. 2B, donkergrijs metallic met zijdak
Achterwand en zijwanden voor het zijdak zijn apart verkrijgbaar. (zie pag. 22).
tip: Lichtpaneel en floraboord zijn ook verkrijgbaar voor het zijdak.

VOORDELEN

Veiligheid:

- 3-voudige vergrendeling met roestvrijstalen deurgreep
- stormbestendig (150 km/h, windkracht 12)
- hoge sneeuwdraagkracht tot 150 kg/m²

Functionaliteit:

- comfortabele deuropening met gasveer
- optionele binnenwandbekleding en isolatie
- geïntegreerde waterafvoer

Basisuitrusting:

- lichtelement in de standaarddeur
- houten plafond uit drie lagen met 1,5 mm EPDM dakfolie
- regenpijpset (2 stk.)
- werktuighouder (2 stk.)
- gereedschaphouder (2stk.)
- schappen (2stk.)

★ Extra accessoires vindt u op pagina 20 – 25.

Grootten (cm, buitenmaat incl. dakoverstek)

Deuropening:

Standaard deur: scharnierpositie rechts (rechtsdraaiend): 83 x 200 cm (B x H) - standaard deur kan ook in de zijwand worden gemonteerd.
Dubbele deur: 167 x 200 cm (B x H) – vanaf breedte 236 cm kan de dubbele deur ook in de zijwand worden gemonteerd.

De blauwe balken markeren de plaats van de dakgoten en tonen de mogelijke montagezijde (vanaf Gr. 2A) van een extra zijdak. Details op pagina 22.

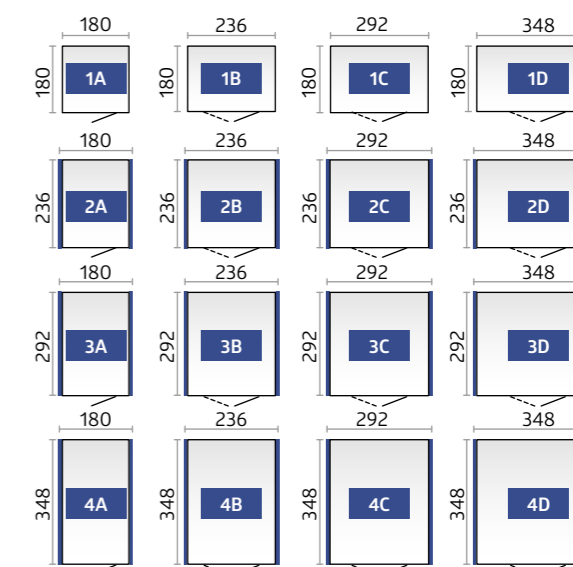

Technische data en detailinformatie vindt u op pag. 77 – 79.



HighLine® Gr. H2, kwartsgrijs metallic
(met Alu-bodemframe, Alu-bodemplaat, fietsenhouder "BikeHolder" en dubbele deur als accessoires)

naar het product



HighLine®

VOORBEELD VAN TECHNIEK EN DESIGN

De berging HighLine® voldoet aan de hoogste verwachtingen

Edel industrieel ontwerp in een indrukwekkende vorm: Het moderne platte dak en het geïntegreerde bovenraam rondom zorgen ervoor dat de HighLine® een echte eyecatcher is. Voor optimale veiligheid zorgt de 3-voudige vergrendeling met cilinderslot. De deurvleugel wordt d.m.v. een gasveer halfautomatisch geopend en gesloten. De berging HighLine® is absoluut onderhoudsvrij!



zilver metallic

kwartsgrijs metallic

donkergrijs metallic

(dakplaten: altijd kwartsgrijs metallic)

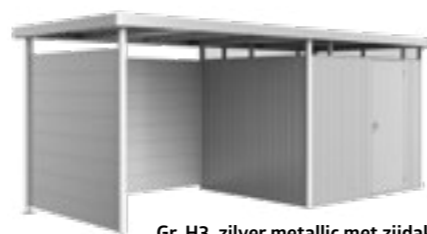

Gr. H3, zilver metallic met zijdak
Achterwand en zijwanden voor het zijdak zijn apart verkrijgbaar. (zie pag. 22).

VOORDELEN

Veiligheid:

- 3-voudige vergrendeling met roestvrijstalen deurgreep
- stormbestendig (150 km/h, windkracht 12)
- hoge sneeuwdraagkracht tot 150 kg/m²

Functionaliteit:

- geïntegreerde dakgoot incl. koppeling voor 5/4 duim tuinslang
- dakgoot met geïntegreerde bladvanger aan beide zijden
- comfortabele deuropening met gasveer

Basisuitrusting:

- rondom plexiglas
- werktuighouder (2 stk.)
- gereedschaphouder (4 stk.)
- schapstaanders en schappen (2 stk.)



Extra accessoires vindt u op pagina 20 – 25.

Grootten (cm, buitenmaat incl. dakoverstek)

Deuropening:

Standaard deur: scharnierpositie rechts (rechtsdraaiend): 76 x 182 cm (B x H)
Dubbele deur: 155 x 182 cm (B x H)

De blauwe balken markeren de plaats van de dakgoten en tonen de mogelijke montagezijde (vanaf Gr. H2) van een extra zij- cq. voordak. Details op pagina 22.
De onderbroken lijnen geven het dakoverstek aan.

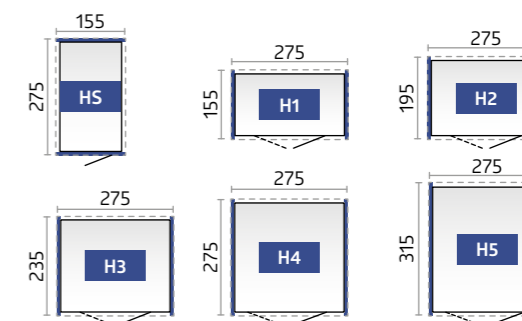

TIP: Tip: Vanaf Gr. H2 kunt u de Highline® naar uw behoefte draaien en kan de standaard deur in iedere zijde worden ingebouwd. Vanaf Gr. H4 kan de dubbele deur ook aan de zijkant worden ingebouwd (niet in het midden mogelijk).



Technische data en detailinformatie vindt u op pag. 80 – 81.



Panorama® Gr. P2, donkergrijs metallic
(met Alu-bodemframe, Alu-bodemplaat en FloraBoard als accessoires)

naar het product



Panorama®

MEER LICHT
BINNEN

De schoonheid van natuurlijk licht

Het rondom plexiglas bovenraam in de nieuwe berging Panorama® geeft het klassieke zadeldak moderne accenten waardoor het in iedere tuin past. De bewezen Biohort kwaliteitstandaard in materiaal en verwerking, samen met de individuele uitrusting en de verschillende maten van de Panorama® maken de berging tot de perfecte berging die aan alle eisen voldoet.



Gr. P2, kwartsgrijs metallic
De standaarddeur kan vanaf grootte P2 in iedere zijwand worden ingebouwd.



zilver metallic



kwartsgrijs metallic



donkergrijs metallic

VOORDELEN

Veiligheid:

- 3-voudige vergrendeling met roestvrijstalen deurgreep
- stormbestendig (150 km/h, windkracht 12)
- hoge sneeuwdraagkracht tot 150 kg/m²

Functionaliteit:

- geïntegreerde dakgoot incl. koppeling voor 5/4 duim tuinslang
- dakgoot met geïntegreerde bladvanger aan beide zijden
- comfortabele deuropening met gasveer

Basisuitrusting:

- rondom plexiglas
- werktuighouder (2 stk.)
- gereedschaphouder (4 stk.)
- schapstaanders en schappen (2 stk.)



Extra accessoires vindt u op pagina 20 – 25.

Grootten (cm, buitenmaat incl. dakoverstek)

Deuropening:

Standaard deur: scharnierpositie rechts (rechtsdraaiend): 76 x 182 cm (B x H) - standaard deur kan ook in de zijwand worden gemonteerd (vanaf Gr. P2).
Dubbele deur: 155 x 182 cm (B x H) - kan ook in de zijwand worden gemonteerd (vanaf Gr. P4).

De onderbroken lijnen geven het dakoverstek aan.

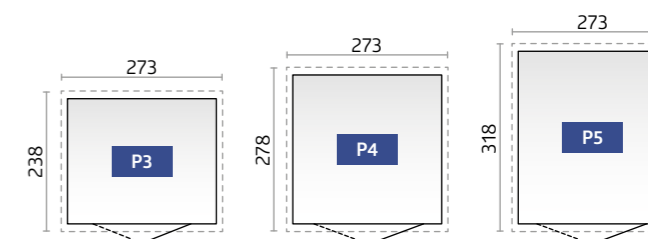
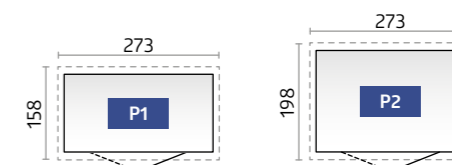

Technische data en detailinformatie vindt u op pag. 80 – 81.



reddot design award



Avantgardea® Gr. A5, zilver metallic
(met Alu-bodemframe, Alu-bodemplaat en dubbele deur als accessoires)

naar het product



AvantGarde®

VOOR MODERNE ARCHITECTUUR

Berging (met lessenaarsdak) van de beste kwaliteit

De AvantGarde® doet zijn naam eer aan. Het is een uiterst stabiele metalen berging die gerekend kan worden tot de moderne architectuur. Zijn opvallend uiterlijk en vele praktische voordelen voor het dagelijks gebruik, garanderen onbekommerd genieten. De levenslange onderhoudsvrijheid spaart geld en kostbare vrije tijd.

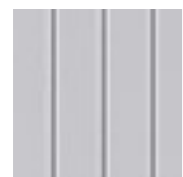

zilver metallic



kwartsgrijs metallic



donkergrijs metallic



Gr. A3, kwartsgrijs metallic met smalle dubbele deur

VOORDELEN

Veiligheid:

- 3-voudige vergrendeling met roestvrijstalen deurgreep
- stormbestendig (150 km/h, windkracht 12)
- hoge sneeuwdraagkracht tot 150 kg/m²

Functionaliteit:

- geïntegreerde dakgoot incl. koppeling voor 5/4 duim tuinslang
- comfortabele deuropening met gasveer

Basisuitrusting:

- plexiglas bovenraam met dakoverstek
- werktuighouder (2 stk.)
- gereedschaphouder (4 stk.)
- schapstaanders en schappen (2 stk.)

Grootten (cm, buitenmaat incl. dakoverstek)

Deuropening:

Standaard deur: scharnierpositie rechts (rechtsdraaiend): 76 x 182 cm (B x H)
 Dubbele deur A1-A4: 139 x 182 cm (B x H)
 Dubbele deur A5-A8: 155 x 182 cm (B x H) - kan ook in de zijwand worden gemonteerd (vanaf Gr. A7).

De onderbroken lijnen geven het dakoverstek aan.

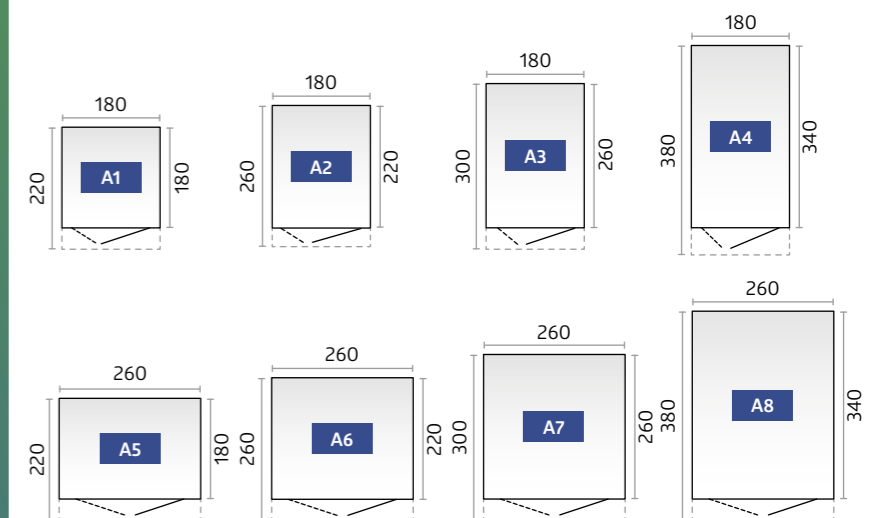

Extra accessoires vindt u op pagina 20 - 25.

Technische data en detailinformatie vindt u op pag. 80 - 81.



Europa Gr. 3, kwartsgrijs metallic
(met Alu-bodemframe en Alu-bodemplaat als accessoires)



Europa

KWALITEIT VOOR EEN GUNSTIGE PRIJS

Alles prima verzorgd met de klassieker van Biohort

Decennia lang bewezen en nog steeds actueel! Van de berging „Europa“ werden tot nu toe meer dan 150.000 stuks verkocht. De trotse eigenaren zijn nog steeds tevreden. De hoge stabiliteit, de lange levensduur van het materiaal en de onderhoudsvrijheid zijn hier de redenen van. De functionele uitrusting verlicht het werken en zorgt voor orde. Een omvangrijke basisuitrusting en de vele accessoires vervullen alle wensen.



zilver metallic



kwartsgrijs metallic



donkergrijs metallic



donkergroen



Gr. 4, donkergrijs metallic met zijdak
(Zie toebehoor pag. 22)

VOORDELEN

Veiligheid:

- 2-voudige vergrendeling d.m.v. draaigreep cilinderslot
- stormbestendig (150 km/h, windkracht 12)
- hoge sneeuwdraagkracht tot 150 kg/m²

Functionaliteit:

- geïntegreerd dakgoot incl. koppeling voor 1 duim tuinslang
- extra deur en extra brede deur optioneel verkrijgbaar (zie accessoires op pag. 22)

Basisuitrusting:

- geïntegreerd opbergsysteem aan de binnenkant van de deur (incl. 6 haken)
- gereedschaphouder (4 stk.)
- schapstaanders en schappen (2 stk.)
- 2 extra aanbouwhaken voor montage aan de muur (bij Gr. 2A en 4A)
- windhaak voor het fixeren van de geopende deuren

★ Extra accessoires vindt u op pagina 20 – 25.

Grootten (cm, buitenmaat incl. dakoverstek)

Deuropening:

135 x 170 cm (B x H) - vanaf Gr. 2A kan de dubbele deur ook buiten het midden worden gemonteerd. Bij de grootten 2, 3, 4, 5, 6 en 7 kunnen de dubbele deuren ook in de zijwand worden gemonteerd.

De onderbroken lijnen geven het dakoverstek aan.

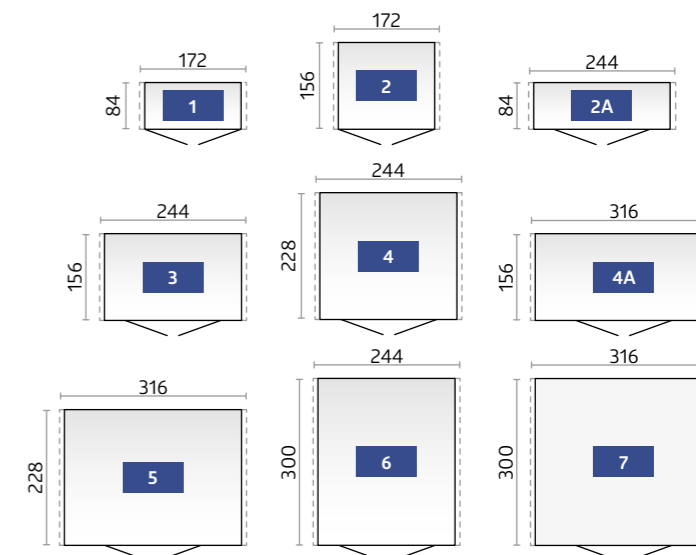

Technische data en extra detailinformatie vindt u op pag. 82.



Tuinkast Gr. 90, donkergrijs metallic
(met Alu-bodemframe en Alu-bodemplaat als accessoires)

naar het product



Tuinkast

KLEIN,
MAAR FIJN

Mooie tuinkast met veel mogelijkheden

Waar ruimte beperkt is, toont hij zijn klasse. In de tuin, op het terras, in de garage of op het balkon ruimt en ordent hij zonder uw levensruimte te beperken. Met de Biohort tuinkast kunt u gereedschap, werktuig, speelgoed o.a. beschermd tegen regenwater en diefstal opbergen. Hij past goed op zijn plek, door de compacte afmetingen en dankzij een elegant design.



zilver
metallic



kwartsgrijs
metallic



donkergrijs
metallic



donkergroen



Gr. 230, kwartsgrijs metallic met Alu-bodemframe en Alu-bodemplaat als accessoires

VOORDELEN

- onzichtbare, geïntegreerde ventilatie
- regenwaterdicht

Veiligheid:

- 2-voudige vergrendeling d.m.v. draaigreep cilinderslot
- brandveilig

Basisuitrusting:

- geïntegreerd opbergsysteem aan de binnenkant van de deur (incl. 6 haken)
- gereedschapshouder (4 stk.)
- schapstaanders en schappen (2 stk.)
- windhaak voor het fixeren van de geopende deuren

Grootten (cm, buitenmaat)

Deuropening:

Gr. 90: 65 x 170 cm (B x H), Gr. 150 en 230: 135 x 170 cm (B x H)

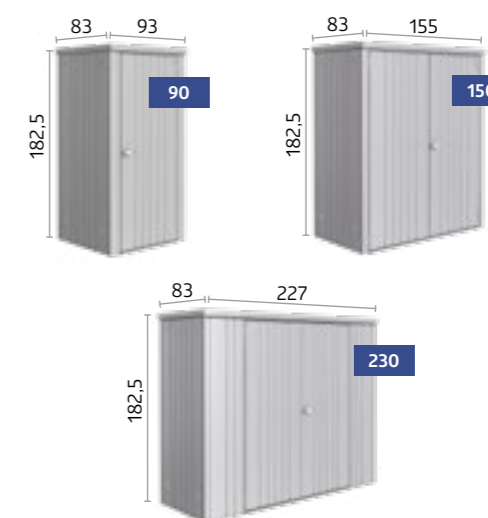

Extra accessoires vindt u op
pagina 20 – 25.

Technische data en extra detailinformatie vindt u op pag. 82.

**BASISUITRUSTING****OPTIONELE ACCESSOIRES**

	Neo**	HighLine®	Panorama®	AvantGarde®	Europa	Tuinkast
01 Gereedschapouder Voor het ophangen van spaden, harken, tuinslangen etc. (draagkracht: 10 kg). Basisuitrusting: 4 stuk (uitzondering berging Neo: 2 stuk).	✓ ★	✓ ★	✓ ★	✓ ★	✓ ★	✓ ★
02 Schappen / Schapstaanders Basisuitrusting: 2 schappen (diepte: 24,5 cm, draagkracht: 15 kg per schap) en 2 schapstaanders. (uitzondering berging Neo: hier zijn geen schapstaanders noodzakelijk). Extra schappenset met 24,5 cm of 43,5 cm diepte, schapstaanders zijn ook als extra accessoire verkrijgbaar. (uitzondering berging Neo: schappen met 26 cm en 44,5 cm diepte).	✓ ★	✓ ★	✓ ★	✓ ★	✓ ★	✓ ★
03 Werkuighouder Basisuitrusting: 2 Werkuighouders. aan de binnenkant van de deur. Max. 4 werktuighouders per deur mogelijk.	✓ ★	✓ ★	✓ ★	✓ ★		
04 Regenpijpsset 2 regenpijpen in de kleur van de berging met uitloopbogen, incl. bevestigingsmateriaal.	✓	★	★	★	★	
05 Hakenset Set bestaat uit een combi-, steel- en schepaak en wandrails die tussen 2 schapstaanders* wordt ingehangen.	★	★	★	★	★	★
06 Electro-Montagepaneel Verdekt de kabels en zorgt voor éénvoudige montage van schakelaars en stopcontacten.	★	★	★	★	★	★
07 LED-Lamp Batterijgevoerde lamp met bewegingssensor en lichtschakelaar, magnetische bevestiging mogelijk. incl. USB-oplaadkabel	★	★	★	★	★	★
08 Inhangzak Ideaal voor het bewaren van kleine onderdelen, incl. wandrails die tussen 2 schapstaanders* wordt ingehangen. De zak is van zwart gevlochten polyester. Maat (B x D x H): 67 x 34 x 20 cm (uitzondering berging Neo: 55 x 34 x 20 cm)	★	★	★	★	★	★
09 Klaptafel De plaatsbesparende klaptafel wordt tussen 2 schapstaanders* ingehangen. Zo heeft u snel een stabiele werkplek. Draagkracht max. 30 kg; Grootte: 69 x 58 cm		★	★	★	★	★
10 Oprijplaat Voor buiten- en binnenkant.; voor het gemakkelijk passeren van de drempel; alleen bruikbaar bij een dubbele deur en Alu-bodemframe; Draagkracht max. 200 kg; lengte: 135 cm (uitzondering berging Neo: 163,5 cm)	★	★	★	★	★	★
11 Fietshouder "BikeMax" Berging Europa: 6-voudig in hoogte verstelbaar, voor fietsen tot 26 inch met een banddikte van max. 5 cm en een gewicht van max. 25 kg. berging Neo, AvantGarde®, HighLine®, Panorama®: 8-voudig in hoogte verstelbaar, voor fietsen tot 29 inch. Geïntegreerde vergrendelingsmogelijkheid.	★	★	★	★	★	
12 Fietsenhouder "BikeHolder" Het optimaal stallen van fietsen d.m.v. verstelbare klembeugels. De grondplaat wordt tussen 2 schapstaanders* ingehangen. Snel en éénvoudig fietsen stallen; max. 3 fietsen per „BikeHolder“.	★	★	★	★	★	

*Schapstaanders niet bij levering inbegrepen. (uitzondering berging Neo: hier zijn geen schapstaanders noodzakelijk).
**Let op: De berging Neo heeft in tegenstelling tot de andere bergingen geen plooiingen (Sicken) in het metaal.



01 Gereedschapouder



02 Schappen/Schapstaanders

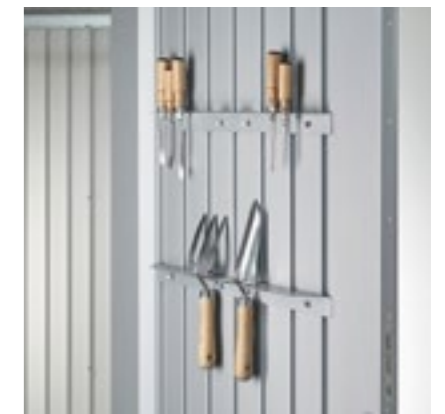

03 Werkuighouder



04 Regenpijpsset

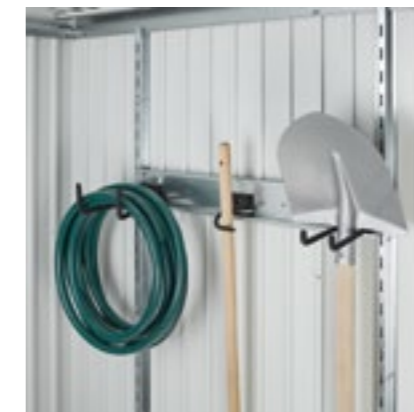

05 Hakenset



06 Electro-Montagepaneel



07 LED-Lamp



08 Inhangzak

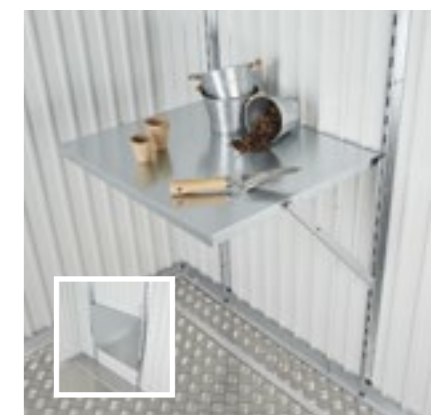

09 Klaptafel



10 Oprijplaat



11 Fietshouder „BikeMax“

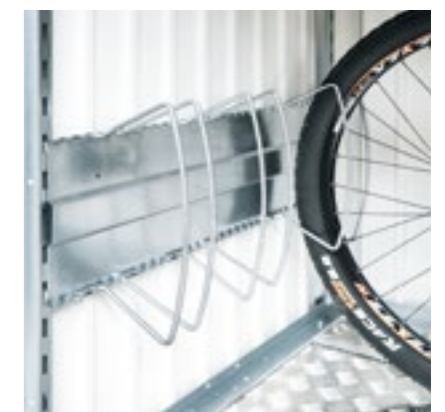

12 Fietsenhouder „BikeHolder“



BASISUITRUSTING



OPTIONELE ACCESSOIRES

	Neo	HighLine®	Panorama®	AvantGarde®	Europa	Tuinkast
13 Dubbele deur Met een extra deurvleugel gemakkelijk u het in- en uitrijden met grotere apparaten. De 2e deurvleugel is binnen voorzien van een draaivergrendeling en gasveer (uitzondering Europa en Tuinkast).	★	★	★	★	✓	✓
14 Extra deur In het pakket van deze extra deur zijn een roestvrij stalen deurklink met standaard cilinder, een 3-voudige vergrendeling, gasveer, scharnieren, 2 werktuighouders evenals de passende deurposten inbegrepen. De deur kan desgewenst ook linksdraaiend worden geleverd (scharnieren links). Uw „Europa“ kan met extra deuren (bijv. aan de zijkant) worden uitgerust. Bovendien kunt u extra brede deuren met de maten 171 x 170 cm – extra of i.p.v. de standaard deuren – voor uw Biohort berging bestellen. Let op: kan niet in het midden worden ingebouwd!*	★	★	★	★	★	
15 Huisverlenging Europa* Voor de bergingen met de breedte 244 cm en 316 cm hebben wij verbindingsmodulen. Daarmee kunnen twee bergingen in de lengte tot één grote berging worden samengevoegd. De gevel van de beide bergingen worden op de plaats van verbinding door profielen ondersteund en verbonden. De doorgangshoogte bedraagt hier 170 cm (zoals de hoogte van de deur).					★	
16 FloraBoard Twee staanders in de kleur van de berging worden aan de buitenwand gemonteerd. Hier tussen worden de bloemkisten gehangen. Plastic bakken voor beplanting worden standaard meegeleverd. Tip: Voor de berging Neo is de floraboard ook verkrijgbaar voor het zijdak met pagina's of achterwand.	★	★	★	★		
17 Lichtpaneel Het getinte acrylglas lichtpaneel (maat: 28 x 207 cm), is gemonteerd in een metalen frame en kan flexibel worden gemonteerd in elke zijwand, maar niet naast elkaar. Tip: Ook voor het zijdak met zijwanden en achterwand is het lichtpaneel verkrijgbaar.	★					
18 Binnenbekleding De grijswitte binnenwandpanelen worden éénvoudig in de zijwanden ingehangen en vastgeschroefd.	★					
19 Isolatie De binnenwandbekleding kan ook worden voorzien van 40 mm dikke isolatie (polystyreenplaten), wat nieuwe mogelijkheden biedt voor de berging.	★					
20 Raamelement Het complete zijwandelement met metalen omlijsting en verstelbaar raam (plexiglas) zorgt voor daglicht in uw berging (raam: 50 x 60 cm).					★	
Zijdak Het zijdak wordt aan de berging Neo (vanaf Gr. 2A) aan de zijde – aan één of aan beide kanten – gemonteerd. De breedte van het zijdak is ca. 3 m.. De Alu-steunen zijn voorzien van in hoogte verstelbare voeten. Twee regenpijpen zijn inclusief.	★	★				
21 Het zijdak wordt aan de berging HighLine® (vanaf Gr. H2) aan de zijde met de regengoot – aan één of aan beide kanten – gemonteerd. Zo ontstaat een overdekte open ruimte ter grootte van de oppervlakte van één berging of van een gekoppelde berging. De Alu-steunen zijn voorzien van in hoogte verstelbare voeten. De regenpijp is inclusief. Het afdak van de berging Europa kunt u desgewenst links, rechts of aan beide kanten monteren. De opbouwset bevat de steunen, een korte regenpijp en het bevestigingsmateriaal (niet voor grootte 1 en grootte 2A verkrijgbaar).				★		
22 Zij- en achterwand voor het zijdak van de berging HighLine®/Neo Desgewenst kunt u aan het zijdak van de berging HighLine® (vanaf Gr. H2) of Neo (vanaf Gr. 2A) nog een achterwand of zijwand monteren. De zijwanden en achterwand zijn verkrijgbaar in de kleur van de berging.	★	★				

*prijs op aanvraag



13 Dubbele deur
14 Extra deur /

14 Extra deur /
15 Huisverlenging



16 FloraBoard



17 Lichtpaneel voor berging Neo

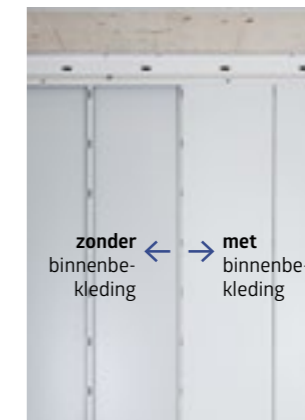

18 Binnenbekleding
19 Isolatie voor berging Neo (niet zichtbaar)



20 Raamelement voor berging Europa



21 Zijdak voor berging Neo



21 Zijdak voor berging HighLine® / Europa



22 Zij- en achterwand voor zijdak berging Neo



22 Zij- en achterwand voor zijdak berging HighLine®

Technische data en extra detailinformatie vindt u op pag. 77 – 87.



BASISUITRUSTING

OPTIONELE ACCESSOIRES

		Neo	HighLine®	Panorama®	AvantGarde®	Europa	Tuinkast
23 Alu-bodemframe	Deze verleent de berging op oneffen bodem (bijv. gras) ook zonder fundament de benodigde stabiliteit. De meegeleverde bodemankers dragen bij aan de stormbestendigheid.	★	★	★	★	★	★
24 Alu-bodemplaat	De hoogwaardige aluminium ribbel-bodem, bestaat afhankelijk van huisgrootte uit 1-5 platen incl. verbindingsprofielen. Voor een optimale montage is het Alu-bodemframe noodzakelijk.	★	★	★	★	★	★
25 SmartBase	De perfecte vloer voor een vaste ondergrond (beton of verharde oppervlakken). Lichte vloeroneffenheden tot 40 mm kunnen worden gecompenseerd. Details op pagina 26 – 27.	★	★	★	★	★	★
26 SmartBase^{PLUS}	Optimale oplossing voor hellingen en weilanden. Gepatenteerd systeem met grondschroeven voor hellingen tot ca. 15 cm. Details op pagina 26 – 27.	★	★	★	★	★	★



23 Alu-bodemframe

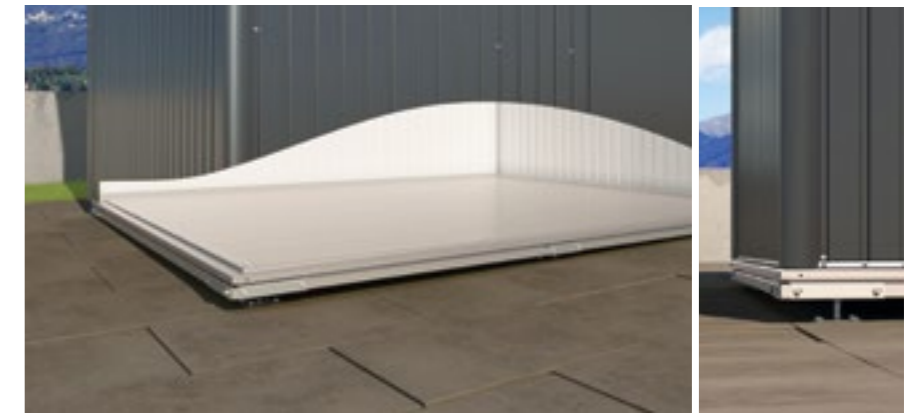

25 SmartBase
details op pag. 26 – 27.



24 Alu-bodemplaat



26 SmartBase^{PLUS}
details op pa. 26 – 27.

FUNDAMENT-OPLOSSINGEN

Meer informatie vindt u onder:
biohort.com/fundament

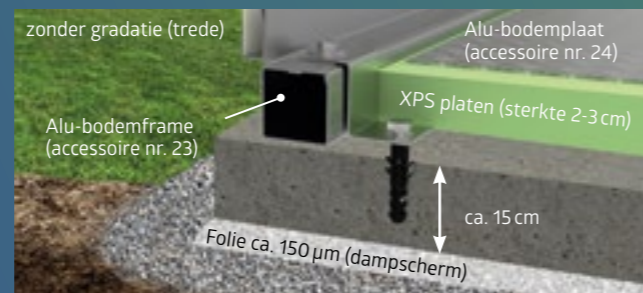

BETONFUNDAMENT

Een gewapend beton is een hoogwaardige maar dure funderingsvariant. Ook hier moet u ervoor zorgen dat er geen water in de berging kan binnendringen. De getrapte fundamentsplaat met een trede rondom van 2 x 7 cm is hiervoor de ideale oplossing. (Alu-bodemframe en Alu-bodemplaat heeft u niet meer nodig). Als alternatief voor de betonfundering met de trede rondom kan ook een doorlopende vlakke betonplaat worden gestort. Het als accessoire verkrijgbare **Alu-bodemframe** maakt het gemakkelijker om eventuele oneffenheden in de vloer te compenseren. Het Alu-bodemframe is noodzakelijk bij het gebruik **Alu-bodemplaat**. Onder de Alu-bodemplaat dienen XPS-piepschuimplaten te worden gelegd (bij levering niet inbegrepen).

PUNTFUNDAMENT



Een andere mogelijkheid om bergingen op een oneffen ondergrond te plaatsen is een puntfundering in combinatie met een **Alu-bodemframe**.

STRAATTEGELS

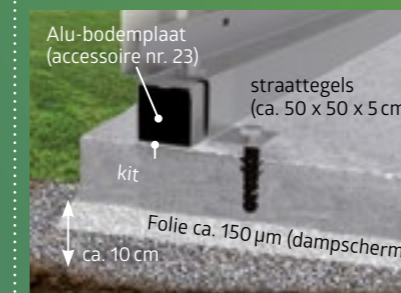

Een goede en goedkoper oplossing is het in een zandbed gelegde betonplaten (terrastegels). Wij raden het gebruik van het **Alu-bodemframe** zeer aan.

BODEMFRAME

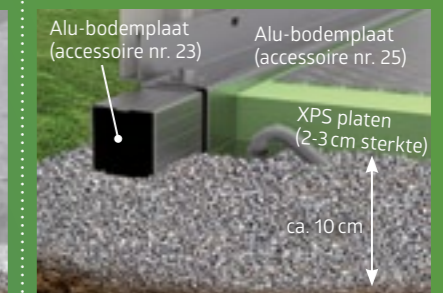

Met de **Alu-bodemframe** (toebehoor) kunt u de berging ook op een oneffen bodem opbouwen en stormbestendig verankeren (bodemankers worden meegeleverd). De **Alu-bodemplaat** dient als functionele vloer. Onder de vloer worden XPS-piepschuimplaten gelegd (niet inbegrepen bij levering).

Detailinformatie over onze SmartBase en SmartBase^{plus} vindt u op de volgende pagina's.



SmartBase

Perfekte bodem voor vaste ondergrond

Het Biohort SmartBase fundament is de ideale basis voor betonnen of verharde ruimtes die niet waterpas zijn. Het bestaat uit hoogwaardige Alu-platen, een speciaal fundamentframe en in hoogte verstelbare voeten. Zo kunnen lichte oneffenheden in de grond tot 4 cm worden gecompenseerd.

Montageduur: 1 – 2 uur - 2 pers. (afhankelijk van de grootte).
Gereedschap: waterpas, boormachine, steeksleutel SW13 en SW24.

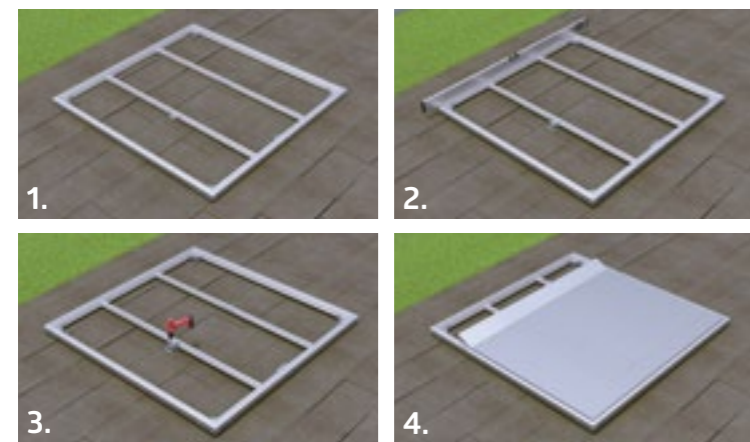

1. Montage van het frame
 3. Schroef de stelvoeten vast
 2. Stelvoeten bevestigen en het frame uitlijnen
 4. Alu-platen verleggen en bevestigen

VOORDELEN

- hoogtecompensatie d.m.v. verstelbare voeten
- indien nodig gemakkelijk te verwijderen
- exact afgestemd op alle typen bergingen, tuinkasten en minigarage van Biohort
- stormbestendig
- draagkracht max. 200 kg/m²

Basisuitrusting:

- hoogwaardige Alu-platen met geribbelde oppervlakte
- speciaal ontwikkeld fundamentframe
- vuurverzinkte verstelbare voeten
- hoogtecompensatie d.m.v. verstelbare voeten
- geïntegreerde waterkering ter bescherming tegen het binnendringen van water

Alu-bodemframe en Alu-bodemplaat voor de berging zijn niet meer nodig!

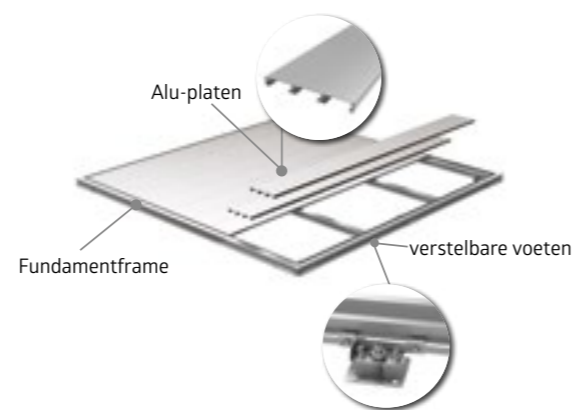

* niet bij levering inbegrepen
 26

SmartBasePLUS

Optimale oplossing voor hellingen en weilanden

In tegenstelling tot het SmartBase-fundament bevat het gepatenteerde SmartBasePLUS systeem grondschroeven i.p.v. stelvoeten. Deze worden direct in de grond geschroefd en kunnen tot 15 cm compenseren (verlengstukken zijn op aanvraag verkrijgbaar voor grotere hoogteverschillen). Hiervoor moet de bodem compact en vrij van grote stenen zijn.

Montageduur: 2 – 4 uur - 2 pers. (afhankelijk van de grootte).
Gereedschap: (accu)boormachine, waterpas Ø 40 x 600 mm, boormachine, steeksleutel SW13 en SW24, schep.



1. Bouwplaats voorbereiden en grondschroeven indraaien
 2. Montageplaten aanbrengen en
 3. Frame bevestigen
 4. Alu-platen verleggen en bevestigen

* niet bij levering inbegrepen

VOORDELEN

- geen vorstvrije diepte nodig
- hoogtecompensatie d.m.v. grondschroeven
- indien nodig gemakkelijk te verwijderen
- exact afgestemd op alle typen bergingen, tuinkasten en minigarage van Biohort
- stormbestendig
- draagkracht max. 200 kg/m²

Basisuitrusting:

- hoogwaardige Alu-platen met geribbelde oppervlakte
- speciaal ontwikkeld fundamentframe
- grondschroeven
- meervoudig in hoogte verstelbare montageplaten
- inc. indraai gereedschap
- geïntegreerde waterkering ter bescherming tegen het binnendringen van water

Alu-bodemframe en Alu-bodemplaat voor de berging zijn niet meer nodig!

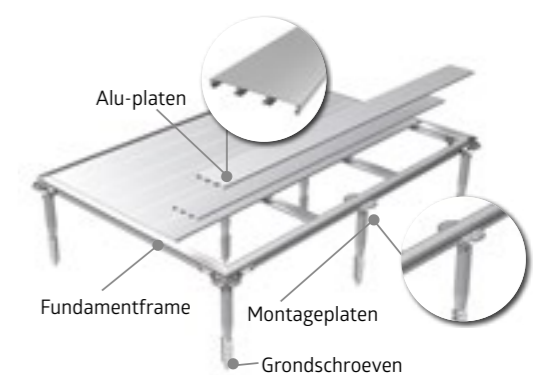



optionele dubbele glazen deur

optioneel glaselement

CasaNova® 3x5, kwartsgrijs metallic
(met Alu-bodemframe, buitenverlichting, twee glaselementen en een glazen dubbeldeur als accessoires)

VOORDELEN

- geïsoleerde sandwichelementen met een kern van polystyreen (EPS 20, 40 mm)

Veiligheid:

- vergrendeling met roestvrijstalen deurgreep
- dak/sneeuwdraagkracht tot max. 215 kg/m² (minus eventuele dakbegroeiing zoals planten)

Functionaliteit:

- goed verwarmbaar door warmte isolatie U-waarde zijwanden: 0,76 W (m²K)
- draairichting rechts of links naar keuze
- grote keuze uit accessoires
- ventilatie door het te openen acrylglas
- comfortabele deuropening met gasveer

naar het product



extra folder
aanvragen bij
www.biohort.com

CasaNova®

DESIGN, DAT ZICH AAN UW WENSEN AANPAST

De unieke metalen dependance met geïsoleerde zijwanden

Of het gebuikt wordt als berging, werkplaats of als saunagebouw – de geïsoleerde dependance CasaNova® bewijst unieke flexibiliteit met zijn uitgebreide uitrustingsvarianten en past zich aan uw wensen aan. Of u nu op zoek bent naar functionele opslagruimte, een plaats om uw planten te overwinteren of dat u zich een oase van rust wilt creëren in de buitenlucht: Met de CasaNova® worden uw wensen op een uniek kwaliteitsniveau vervuld.



zilver metallic



kwartsgrijs metallic



donkergrijs metallic



geïsoleerde zijwanden /deurelement
Sandwichelement van 40 mm met kern van styropor (EPS W20)



9 Grootten, 3 kleuren en talrijke mogelijkheden

Mogelijke vloerooppervlakken van 3 x 2 m tot 4 x 6 m.

Dankzij het modulaire ontwerp kunnen al uw wensen worden vervuld. De poort, deuren en ramen kunnen vrij naar uw wens worden geplaatst.

Configureer nu uw eigen CasaNova®!
biohort.com/service/configurator

Practische details en vele toepassingsmogelijkheden



SPA en Wellness

CasaNova® 3x4, donkergrijs metallic
(met Alu-bodemframe, 2 glaselementen, buitenverlichting en sauna als accessoires)



Werkplaats

CasaNova® 3x5, donkergrijs metallic
(met sectionaal roldeur, extra deur en draaikiepraam als accessoires)



Hobby en Sport

CasaNova® 3x4, donkergrijs metallic
(met Alu-bodemframe, Alu-bodemplaat, 2e deurvleugel, buitenverlichting en twee glaselementen als accessoires)



Homeoffice

CasaNova® 3x4, donkergrijs metallic
(met Alu-bodemframe, 2 glaselementen, en buitenverlichting als accessoires)

EEN KWESTIE VAN GOEDE STIJL



32 Romeo®



34 StoreMax®



36 HighBoard



38 LoungeBox®



40 HobbyBox



Terraskast Romeo® Gr. M, kwartsgrijs metallic

VOORDELEN

- regenwaterdicht
- onzichtbare, geïntegreerde ventilatie

Veiligheid:

- 3-voudige vergrendeling d.m.v. draaigreep cilinderslot

Functionaliteit:

- comfortabele deuropening met gasveer

Basisuitrusting:

- schappen (2 stk.) en schapstaanders (3 stk.)
- ophangstelsysteem aan de binnenkant van de deur met 6 haken

naar het product



TUINBOXEN

Romeo® TERRASKAST

Meer ruimte voor het essentiële

De terraskast Romeo® biedt waardevolle opbergruimte op balkon en terras. De terraskast is voorzien van een vuurverzinkte staalbodem en een schappenset.

Grootten (in cm)

Deuropening:
103 x 131 cm (B x H)

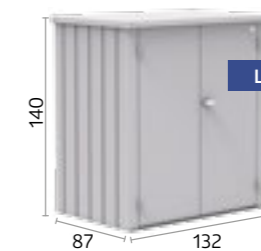
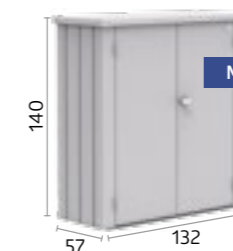

★ OPTIONELE ACCESSOIRES



Schappen (2 stk.)

Vuurverzinkte staalbodem (61 x 43 cm) - Extra naast de basisuitrusting, zijn de schappen ook als accessoire te bestellen.



zilver metallic



kwartsgrijs metallic



donkergrijs metallic



Gr. L, donkergrijs metallic



StoreMax® Gr. 120, kwartsgrijs metallic



VOORDELEN

- regenwaterdicht
- roldeuren van aluminium

Veiligheid:

- 2-voudige vergrendeling d.m.v. draaigreep cilinderslot

Functionaliteit:

- éénvoudige bediening door veerondersteuning

Basisuitrusting:

- werktuighouders aan de binnenkant van de zijwanden

naar het product



StoreMax®

MOOI DESIGN EN VEEL PLAATS

Tuinplezier op het hoogste niveau

Een tuin is een plek om te ontspannen – mits hij opgeruimd is. Met zijn functionele design biedt de StoreMax® maximale opbergruimte op weinig plaats. U kunt de StoreMax nog naar wens aanpassen m.b.v. de tussenbodem en de schappen. Of het nu om een grasmaaier, tuingereedschap of kussens gaat, de StoreMax biedt plaats voor alles! Het tweedelige openingssysteem met licht glijdende roldeuren zorgt ervoor dat u gemakkelijk bij uw spullen kunt.



zilver metallic

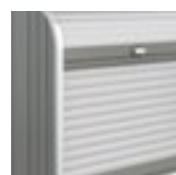

kwartsgrijs metallic



donkergrijs metallic



De bovenste roldeur kan apart worden geopend.



De onderste roldeur van de StoreMax® wordt bij het openen eveneens naar achteren geschoven.

Grootten (in cm)

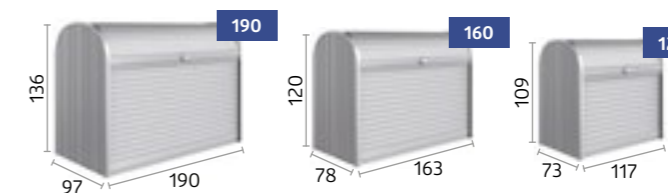

★ OPTIONELE ACCESSOIRES



Hoekschappenset (alleen voor grootte 120 & 160)

2 vuurverzinkte staalplaten (driehoeksvorm) met schaphouders, 5-voudig in hoogte verstelbaar, naderhand éénvoudig zonder gereedschap in te bouwen, naar keuze links of rechts in te bouwen.



Tussenbodem (alleen voor grootte 160 & 190)

2-delig, vuurverzinkt staalbodem met schapsteunen, draaglast ca. 100 kg; ook als 2-delig schap te gebruiken; 5-voudig in hoogte verstelbaar, naderhand éénvoudig in te bouwen.



Schappenset (alleen voor grootte 190)

2 vuurverzinkte staalplaten (72 x 24,5 cm) en 2 schapstaanders.



VOORDELEN

- regenwaterdicht
- onzichtbare, geïntegreerde ventilatie

Veiligheid:

- vergrendeling met draaiknop cilinderslot

Functionaliteit:

- comfortabele deksel- en deuropening met gasveer

Basisuitrusting:

- dekselopener voor afvalbakken (3stk.)

Highboard Gr. 160, donkergrijs metallic
(mit werktuighouder en tussenbodem als accessoires)

naar het product



HighBoard

EEN HIGHLIGHT OP HET TERRAS

Multitalent voor het bewaren van spullen

De inzetmogelijkheden van de HighBoard zijn dankzij de vleugeldeuren en de dekselopening veelzijdig: geschikt als opbergkist voor kussen en tuinspullen of als aanvulling op uw outdoor-keuken - alles is weerbestendig en ordelijk opgeborgen. Het edele design is door industrie-designers ontworpen en is gegarandeerd een highlight op uw terras.

Grootten (in cm)

Deuropening:

Gr 160: 140 x 100 cm (B x H)

Gr 200: 167 x 110 cm (B x H)

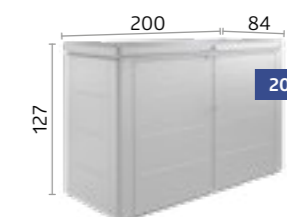
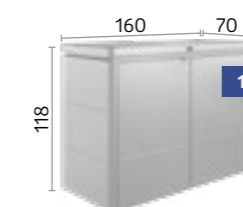

zilver metallic



kwartsgrijs metallic



donkergrijs metallic



Gr. 160, kwartsgrijs metallic met tussenbodem

OPTIONELE ACCESSOIRES



Inhangzak

De zak is van zwart gevlochten polyester en biedt extra opbergruimte. Wordt eenvoudig op het frame gelegd. Draagkracht max. 10 kg.



Tussenbodem

In zilver metallic, 9-voudig verstelbaar, gemakkelijk in te bouwen (bruikbaar als bodem of als schappenset). Draagkracht max. 50 kg.



Werkuighouder

voor bevestiging aan de binnenkant van de deur. Max. 2 werktuighouders per deur mogelijk.



Dekselnet

De oplossing voor kleine onderdelen. Kan eenvoudig aan de binnenkant van de deksel worden aangebracht.



LoungeBox® Gr. 160, donkergrijs metallic

VOORDELEN

- regenwaterdicht
- onzichtbare, geïntegreerde ventilatie
- deksel van aluminium

Veiligheid:

- vergrendeling met draaiknop cilinderslot

Functionaliteit:

- comfortabele dekselopening met gasveer

naar het product



LoungeBox®

STIJLVOLLE
ELEGANTIE

Deze designbox voldoet aan alle verwachtingen

De LoungeBox® is de perfecte opbergmogelijkheid voor kussen en andere spullen, waarvoor verder geen plaats is. Door zijn aantrekkelijke design past hij op ieder terras.

Grootten (in cm)

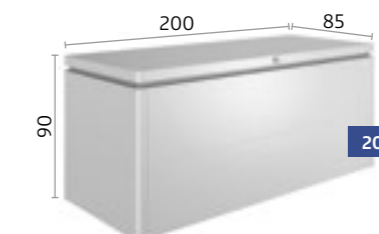
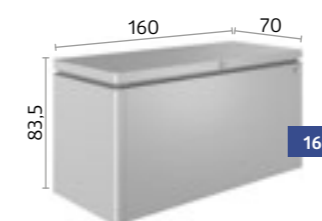

zilver
metallic



kwartsgrijs
metallic



donkergrijs
metallic



Gr. 160, donkergrijs metallic

★ OPTIONELE ACCESSOIRES



Inhangzak

De zak is van zwart gevlochten polyester en biedt extra opbergruimte. Wordt eenvoudig op het frame gelegd. Draagkracht max. 10 kg.



Dekselnet

De oplossing voor kleine onderdelen. Kan eenvoudig aan de binnenkant van de deksel worden aangebracht.



HobbyBox Gr. 160^{High}, kwartsgrijs metallic

VOORDELEN

- regenwaterdicht
- onzichtbare, geïntegreerde ventilatie

Veiligheid:

- 2-voudige vergrendeling d.m.v. draaigreep cilinderslot

Functionaliteit:

- comfortabele dekselopening met gasveer

naar het product



TUINBOXEN

HobbyBox

MOOI DESIGN & EN EEN LANGE LEVENSDUUR

De perfecte box voor buiten

Hij bergt alles ééenvoudig op, waarvoor u geen specifieke opbergplaats heeft. Ideaal om zitkussens, ligbedden, klapstoelen, speelgoed, sport- en campingartikelen op te bergen. 5 maten, 5 kleuren – voldoet aan alle eisen. Door hoogwaardige materialen een duurzame oplossing.

Grootten (in cm)

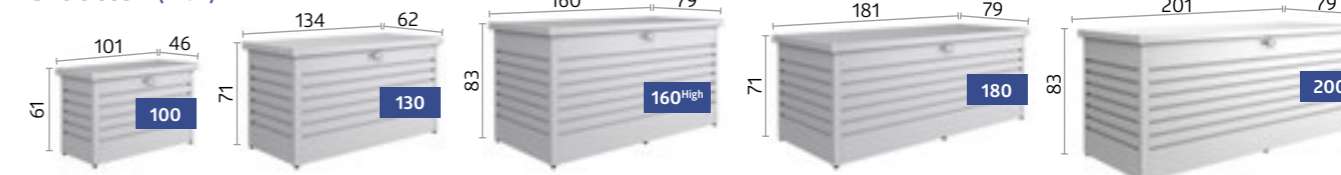

TIP: Ook ideaal als Pakket-Box!

OPTIONELE ACCESSOIRES



Inhangzak

De zak is van zwart gevlochten polyester en biedt extra opbergruimte. Wordt ééenvoudig op het frame gelegd. Draagkracht max. 10 kg.



Pakketbox-Kit

Roestvrijstalen afsluitbeugel met hangslot en een roestvrij stalen veiligheidskabel.



Dekselnet

De oplossing voor kleine onderdelen. Kan ééenvoudig aan de binnenkant van de deksel worden aangebracht. In de HobbyBox 180 en 200 kunnen twee dekselnetten naast elkaar worden gemonteerd.



wit



zilver metallic



kwartsgrijs metallic



donkergrijs metallic

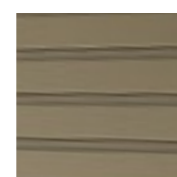

brons metallic

IDEAAL VOOR FIETSEN



44 MiniGarage



46 StoreMax®



48 HighBoard



MiniGarage, zilver metallic
(met Alu-bodemframe, Alu-bodemplaat, fietsenhouder set en schappensysteem als accessoires)

VOORDELEN

- regenwaterdicht
- onzichtbare, geïntegreerde ventilatie

Veiligheid:

- 3-voudige vergrendeling d.m.v. draaigreep cilinderslot

Functionaliteit:

- comfortabele deuropening met gasveer

Basisuitrusting:

- ophangstelsysteem aan de binnenkant van de deur met 6 haken

naar het product



MiniGarage

KLEIN MAAR MET VEEL PLAATS

Multifunctionele ruimtebespaarder waarvoor u geen vergunning nodig heeft*

In de MiniGarage kunt u 2 fietsen, tuingereedschap en/of tuinmeubelen opbergen. U hoeft voor de minigarage geen vergunning aan te vragen, aangezien deze slechts een hoogte heeft van 145 cm*. Het doordachte railsysteem (optioneel) vergemakkelijkt de stalling van fietsen: Plaats het achterwiel op de grondrail, hang het stuur in de uitschuifbare rail aan de bovenkant, in de MiniGarage schuiven, klaar! Het uitschuifbare railsysteem met 2 schappen (150 cm lengte) vereenvoudigt het opbergen van tuingereedschap. De MiniGarage - multifunctioneel, modern design.



zilver metallic



donkergrijs metallic



MiniGarage, zilver metallic met twee fietsenhouder sets en electro-montagepaneel

*informeert u voor de zekerheid bij uw gemeente!

Grootten (in cm)

Deuropening:
103 x 131 cm (B x H)

Binnenmaat:

117 x 195 x 137 cm (B x T x H)

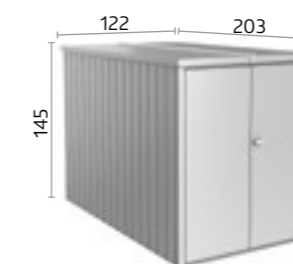

TIP: Ook met electro-montagepaneel verkrijgbaar. Details op pagina 20.

OPTIONELE ACCESSOIRES

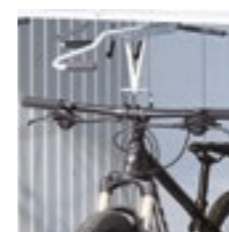

Fietsenhouder set

Uitschuifbaar, met rails op de bodem, voor het gemakkelijk in- en uitrijden van de fietsen.

Max. 2 fietsenhouder sets mogelijk.



Schappensysteem

uitschuifbaar, bestaat uit 2 schappen incl. rails (maat van de grondplaat: B 43 x T 150 x H 5 cm). Draagkracht max. 15 kg per schap.



Alu-bodemframe / Alu-bodemplaat

Het Alu-bodemframe verleent de MiniGarage op oneffen bodem de benodigde stabiliteit. Hoogwaardige Alu-ribbelbodem. Voor een optimale montage is het Alu-bodemframe noodzakelijk.



SmartBase / SmartBase^{PLUS}

compleet systeem bestaande uit Alu-profielen, Alu-platen en stelvoeten en grondschroeven. Perfect voor het compenseren van kleine hellingen. Details op pagina 24 - 25.



StoreMax® Gr. 190, zilver metallic

naar het product

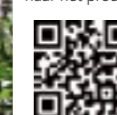

VOORDELEN

- regenwaterdicht
- roldeuren van aluminium

Veiligheid:

- 2-voudige vergrendeling d.m.v. draaigreep cilinderslot

Functionaliteit:

- éénvoudige bediening door veerondersteuning

Basisuitrusting:

- werktuighouders aan de binnenkant van de zijwanden

StoreMax®

ROLDEUR OMHOOG EN KLAAR OM TE FIETSEN

Dat ziet er goed uit

Direct voor de deur, klaar voor vertrek! De regenbestendige fietsgarage StoreMax® met „BikeHolder“ biedt max. opslagruimte in een kleine ruimte – optimaal gedimensioneerd, voor max. twee fietsen. De bijzonder soepele roldeur geleider spaart de krachtreserves voor de fietstocht en bergt uw kostbare fiets op m.b.v. een cilinderslot vergrendeling.

Grootten (in cm)

Binnenmaat:
188 x 86 cm (B x H)

Opslagcapaciteit:

2 volwassen fietsen (controleer de afmetingen van uw fietsen, meer informatie op www.biohort.com)

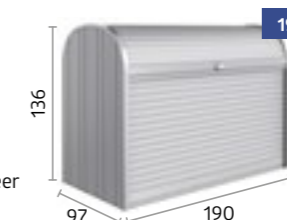

zilver metallic



kwartsgrijs metallic



donkergrijs metallic



De bovenste roldeur kan apart worden geopend.



De onderste roldeur van de StoreMax® wordt bij het openen eveneens naar achteren geschoven.

★ OPTIONELE ACCESSOIRES



Fietsenhouderset "BikeHolder"

De grondplaat incl. verstelbare klembeugels worden tussen 2 schapstaanders ingehangen en maakt het mogelijk 2 fietsen optimaal te stallen; incl. 2 schapstaanders.



HighBoard Gr. 200, kwartsgrijs metallic
(met fietshouder „BikeMax“ als accessoire)



VOORDELEN

- regenwaterdicht
- onzichtbare, geïntegreerde ventilatie

Veiligheid:

- vergrendeling met draaiknop cilinderslot

Functionaliteit:

- comfortabele deksel- en deuropening met gasveer

Basisuitrusting:

- dekselopener voor afvalbakken (3stk.)

HighBoard

HIER WORDT DE FIETS GESTALD

Veilig opgeborgen

Fietsen houdt mensen fit - en het Highboard houdt uw fit! Regenbestendig met geïntegreerde ventilatie, speciale fietssteunen en een robuust cilinderslot tegen diefstal. Geschikt voor max. 2 fietsen. Zo staat een fietstocht niets meer in de weg.

Grootten (in cm)

Deuropening:
167 x 110 cm (B x H)

Binnenmaat:
195 x 76 x 120 cm (B x T x H)

Opslagcapaciteit:
2 volwassen fietsen (controleer de afmetingen van uw fietsen, meer informatie op www.biohort.com)

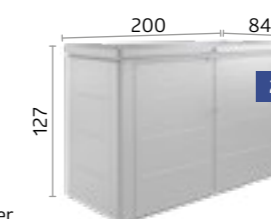

zilver
metallic



kwartsgrijs
metallic



donkergrijs
metallic



Gr. 200, zilver metallic met
fietshouder „BikeHolder“

OPTIONELE ACCESSOIRES

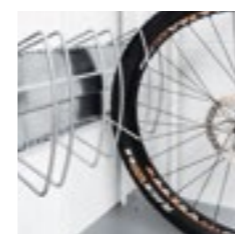

Fietshouder „BikeHolder“

De grondplaat incl. verstelbare klembeugels wordt in de zijwand ingebouwd en maakt het mogelijk 2 fietsen optimaal te stallen.



Electro-montagepaneel

Verdekt de kabels en zorgt voor eenvoudige montage van schakelaars en stopcontacten.



Werktuighouder

voor bevestiging aan de binnenkant van de deur. Max. 2 werktuighouders per deur mogelijk.



Dekselnet

De oplossing voor kleine onderdelen. Kan eenvoudig aan de binnenkant van de deksel worden aangebracht.



DE BESTE MANIER OM AFVAL TE SCHEIDEN



52 Alex®



54 StoreMax®



56 HighBoard



twee gecombineerde containerboxen Alex®, kleurcombinatie: 2 (kwartsgrijs metallic)



VOORDELEN

- willekeurig uitbreidbaar door modulaire opbouw
- onzichtbare, geïntegreerde ventilatie
- stabiel dak voor plantenbakken
- regenwaterdicht

Veiligheid:

- vergrendeling met draaiknop cilinderslot

Basisuitrusting:

- ophangbeugel voor het kiepen van de vuilnisbak
- functionele vloer voor het positioneren van de vuilnisbakwielen
- ophangstelsysteem aan de binnenkant van de deur met 3 haken

Alex® MODULAIRE CONTAINERBOX

Modern design, slimme details

Met de nieuwe Alex® Containerboxen kunnen een willekeurig aantal afvalcontainers naast elkaar worden gerangschikt, ook op een later tijdstip. Op deze manier worden afvalcontainers optimaal geplaatst. De vuilnisbak kan éénvoudig worden gekiept, de bevestigingsbeugel zet hem in de schuine stand vast en vergemakkelijkt het vullen. De containerbox Alex® staat mooi op iedere oprit!

Grootten (in cm)

Deuropening:

65 x 118 cm (B x H)

Opslagcapaciteit:

120 l afvalcontainers
240 l afvalcontainers



★ OPTIONELE ACCESSOIRES

Verbindingselement

Het verbindingselement verbergt de ruimte tussen twee Containerboxen aan de voor- en achterkant.



Zelfde cilindersloten

Bij gebruik van meerdere boxen kan dezelfde sleutel gebruikt worden.



Schapstaanders / Schappen (2stk.)

Thermisch verzinkte stalen vloeren (72 x 24,5 cm) worden in de schappen gehangen. Max. 4 schappen per ContainerBox mogelijk.



zilver metallic

kwartsgrijs metallic

donkergrijs metallic

In één of twee kleuren verkrijgbaar (combinatie)- voor de deur en het dak kan zonder extra kosten een 2e kleur worden gekozen.



twee gecombineerde containerboxen Alex®, kleurcombinatie: 3,2 (donkergrijs metallic/kwartsgrijs metallic)

functionele vloer voor het positioneren van de vuilnisbakwielen



StoreMax® Gr. 160, donkergrijs metallic



VOORDELEN

- regenwaterdicht
- roldeuren van aluminium

Veiligheid:

- 2-voudige vergrendeling d.m.v. draaigreep cilinderslot

Functionaliteit:

- éénvoudige bediening door veerondersteuning

Basisuitrusting:

- werktuighouders aan de binnenkant van de zijwanden

StoreMax®

EEN ELEGANTE
MANIER OM UW
AFVALBAKKEN AF
TE SCHERMEN

Elegante functionaliteit

Tot 3 vuilnisbakken van 240 l verdwijnen op magische wijze achter de roldeuren (let op de hoogte van de vuilnisbakken!). Het tweedelige openingssysteem waarvan u de bovenste rolluik apart kunt openen, zorgt voor het comfortabele vullen van de afvalcontainers. U kunt de afvalbakken gemakkelijk legen door de afvalbakken éénvoudig uit de StoreMax te rijden.



zilver
metallic



kwartsgrijs
metallic



donkergrijs
metallic



De bovenste roldeur kan apart worden geopend.



De onderste roldeur van de StoreMax® wordt bij het openen eveneens naar achteren geschoven.

Grootten (in cm)

Opslagcapaciteit:

- Gr. 120: 2 x 120 l afvalcontainers (let op de hoogte van de afvalcontainers)
- Gr. 160: 3 x 120 L afvalcontainers of 2 x 240 L afvalcontainers, dwars (let op de hoogte van de afvalcontainers)
- Gr. 190: 3 x 120 l afvalcontainers of 3 x 240 l afvalcontainers (let op de hoogte van de afvalcontainers)

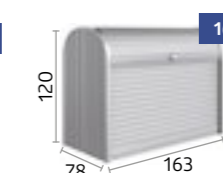
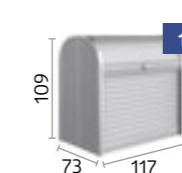

OPTIONELE ACCESSOIRES



Hoerschappenset (alleen voor grootte 120 & 160)

2 vuurverzinkte staalplaten (driehoeksvorm) met schaphouders, 5-voudig in hoogte verstelbaar, naderhand éénvoudig zonder gereedschap in te bouwen, naar keuze links of rechts.





HighBoard Gr. 200, zilver metallic

VOORDELEN

- regenwaterdicht
- onzichtbare, geïntegreerde ventilatie

Veiligheid:

- vergrendeling met draaiknop cilinderslot

Functionaliteit:

- comfortabele deksel- en deuropening met gasveer

Basisuitrusting:

- dekselopener voor afvalbakken (3stk.)

naar het product



HighBoard

EDEL IN DE
VOORTUIN

Lelijke dingen mooi verpakt

Vuilnisbakken zijn geen fraai gezicht, tenzij ze verdwijnen achter een mooi industrieel ontwerp. Bovendien maakt de Highboard met zijn royale vleugeldeuren en zijn dekselopener het vullen en het legen van de afvalbakken tot kinderspel. En de robuuste cilinderslot vergrendeling zorgt er voor dat er geen afval van vreemden in uw container wordt gedeponerd.

Grootten (in cm)

Deuropening:

Gr. 160: 141 x 98 cm (B x H)
Gr. 200: 167 x 110 cm (B x H)

Opslagcapaciteit:

Gr. 160: 3 x 120 l afvalcontainers (let op de hoogte van de afvalcontainers)
Gr. 200: 3 x 120 l afvalcontainers of 3 x 240 l afvalcontainers (let op de hoogte van de afvalcontainers)

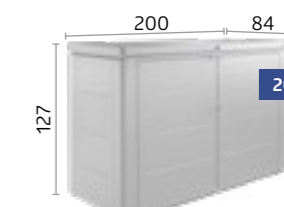
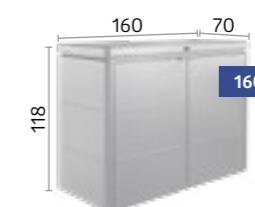

OPTIONELE ACCESSOIRES

Werktuighouder

Voor bevestiging aan de binnenkant van de deur.
Max. 2 werktuighouders per deur mogelijk.



zilver
metallic



kwartsgrijs
metallic



donkergrijs
metallic



Gr. 200, kwartsgrijs metallic

HIER
FLEUR
IK VAN OP



60 MoestuinBox



62 Belvedere®



66 DaVinci®



68 Schutting



70 MonAmi®



72 WoodStock®



74 Charly®



MoestuinBox Gr. 2x1, zilver metallic



VOORDELEN

- uiterst duurzaam en stabiel
- snel gemonteerd - slechts 8 schroeven
- optimale werkhoogte

Veiligheid:

- geïntegreerde bescherming tegen knaagdieren (glasvezels)

Functionaliteit:

- slakkenbescherming, maairand, serre, plantenklimrek en tussenbodem optioneel verkrijgbaar
- verschuifbare zijwanden maken het legen gemakkelijk
- voorbereid voor irrigatie

MoestuinBox

HANDIGE
KWEK

De beste vooruitzichten op een goede oogst

Moestuinboxen vergemakkelijken de teelt en maximaliseren de oogst - maar alleen de MoestuinBox van Biohort combineert de mooiste hobby ter wereld met praktische design en functionaliteit. Geraffineerde details maken het een eye-catcher die veel meer te bieden heeft dan alleen schoonheid!



zilver metallic



kwartsgrijs metallic



donkergrijs metallic



Gr. 2x1, donkergrijs metallic met serre in kwartsgrijs metallic

Grootten (in cm)

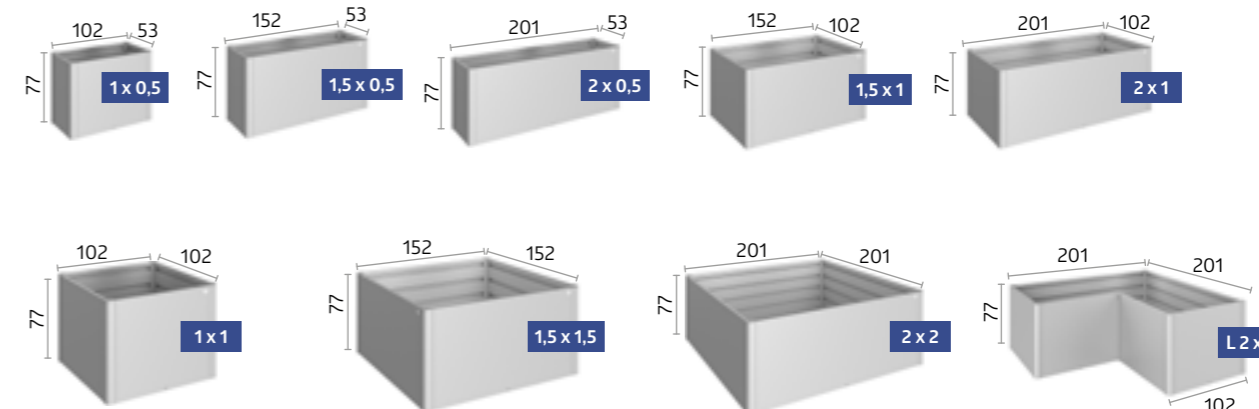

TIP: Ook ideaal voor uw snoeiafval!



EXTRA ACCESSOIRES VINDT U OP PAG. 64-65.



VOORDELEN

- uiterst duurzaam en stabiel
- snel gemonteerd

Veiligheid:

- geïntegreerde bescherming tegen knaagdieren (glasvezels)

Functionaliteit:

- maairand, serre, schutting en plantenklimrek optioneel verkrijgbaar
- verschuifbare zijwanden maken het legen gemakkelijk
- voorbereid voor irrigatie

Basisuitrusting:

- tussenbodem

Belvedere® L150^{MAXI}, kwartsgrijs metallic

naar het product



Belvedere®

DESIGN
BELEVEN

De eye-catcher voor uw terras

Met slechts een breedte van 0,5 meter biedt het kweekbed Belvedere® ruimte voor bijzondere ideeën: Als scheidingswand tussen terras en tuin of voor op het balkon. Dit geeft u volledig nieuwe mogelijkheden.



zilver metallic

kwartsgrijs metallic

donkergrijs metallic



Gr. L100, zilver metallic met plantenklimrek

Grootten (in cm)

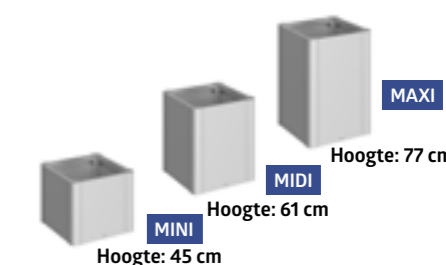
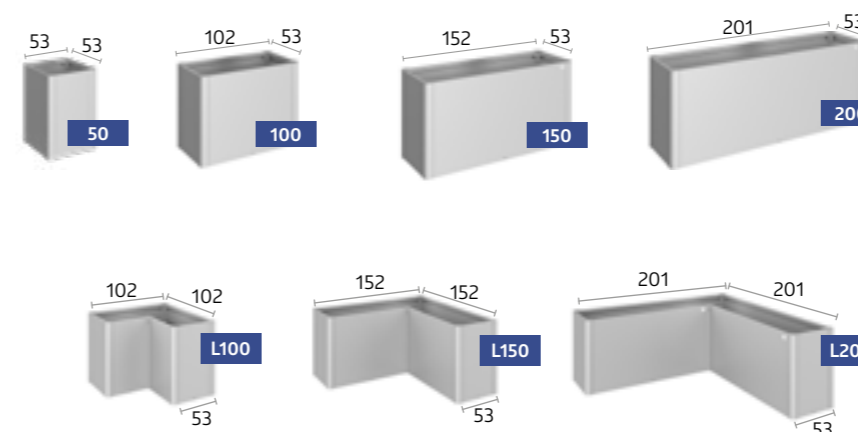

TIP: Alle maten zijn verkrijgbaar in drie verschillende hoogtes!



EXTRA ACCESSOIRES VINDT U OP PAG. 64-65.

**BASISUITRUSTING****OPTIONELE ACCESSOIRES****MoestuinBox
Belvedere®**

01 Schuifelement Éénvoudig te legen door de schuifelementen.	✓	✓
02 Voorbereid voor irrigatie Doorvoer voor irrigatieslang aan de zijkant (maat: 17 x 17 mm , uitzondering MoestuinBox Gr. 2 x 2 en 1,5 x 1,5).	✓	✓
03 Knaagdier bescherming geïntegreerde bescherming tegen knaagdieren (glasvezelmat). Wordt vóór het vullen geplaatst.	✓	✓
04 Tussenbodem De tussenbodem zorgt ervoor dat u minder aarde nodig heeft, het bespaart geld en kostbare tijd. Het wordt bij opbouw éénvoudig op de 2e groef van boven gelegd.	★	✓
05 Serre Efficiënte vorstbescherming en goede toegankelijkheid door 4 verstelbare dubbelwandige glijpanelen die gemakkelijk te verwijderen zijn. Stormbestendig en voorzien van een regenwaterafvoer (geschikt voor grootte 2 x 1).	★	
06 Slakkenbescherming De constructie wordt éénvoudig op de MoestuinBox gezet. Combineerbaar met serre. (Uitzondering: Niet voor L maten)	★	
07 Maairand De maairand wordt op de bodemframe geplaatst en op het gazon geplaatst. Vervolgens wordt de MoestuinBox op de maairand gezet en bevestigd (kan achteraf niet worden ingebouwd). Breedte: 6,7 cm	★	★
08 Kunststof plantenbak kunststof plantenbak (maat: 0,5 x 0,5 m) voor eenvoudigere beplanting wordt op de tussenbodem geplaatst. Openingen voor drainage kunnen zonder problemen worden geboord.		★
09 Plantenklimrek De plantenklimrek wordt direct op de MoestuinBox of het kweekbed aangebracht. Hoogte: 91 cm		★
10 Schutting (met of zonder acrylgas paneel) In combinatie met het kweekbed vormt de schutting een decoratieve afbakening en dient niet alleen als bescherming tegen het zicht, maar ook als windscherm. Hoogte: 91 cm		★
11 Verschillende hoogtes Met de drie verschillende hoogtes kunt u het naar uw wens aanpassen. Hoogtes: 45 cm (mini), 61 cm (midi) en 77 cm (maxi)		★

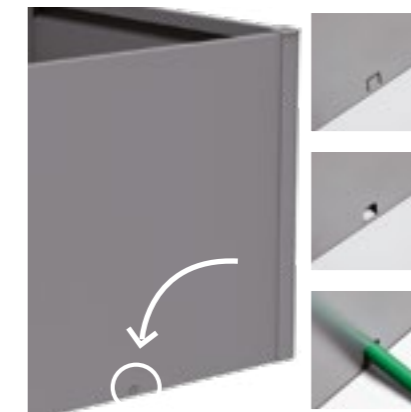
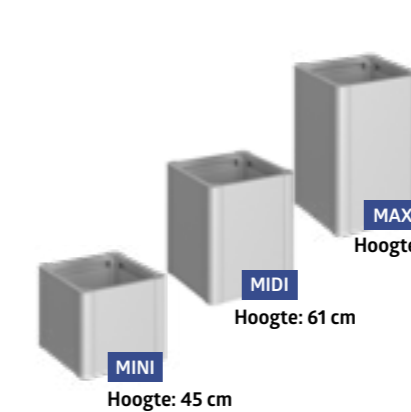
**01 Schuifelement****02 Voorbereid voor irrigatie****03 Knaagdier bescherming****04 Tussenbodem****05 Serre****06 Slakkenbescherming****07 Maairand****08 Kunststof plantenbak****09 Plantenklimrek****10 Schutting
(met of zonder acrylgas paneel)****11 Verschillende hoogtes****U bent op zoek naar een
individuele oplossing?****DaVinci®**
MODULAIR PLAN-
TENBAK-SYSTEEM



VOORDELEN

- individueel configureerbaar
- extreem duurzaam
- verkrijgbaar in verschillende hoogte en lengtecombinaties

Functionaliteit:

- schutting en plantenklimrek kunnen naar wens geplaatst worden
- ideaal als terrasafschieding

Basisuitrusting:

- tussenbodem

naar het product



DaVinci®, kwartsgrijs metallic
Combinatie van verschillende hoogtes, lengtes, met schutting en plantenklimrek

DaVinci® MODULAIR PLANTENBAK SYSTEEM

Grenzeloze individualiteit

Creëer het flexibele modulaire plantenbak-systeem DaVinci® geheel naar uw wens. Van kweekbed met hoogtegradaties tot schutting tot terras afbakening - de mogelijkheden zijn onbeperkt. De basis-modules in verschillende uitvoeringen kunnen afzonderlijk worden gecombineerd. Met behulp van de 3D-configurator kunt u uw modulaire plantenbak-systeem DaVinci® met enkele klikken visualiseren.



3 hoogtes, 3 lengtes, 3 kleuren en talrijke mogelijkheden

Mogelijke hoogtes van 45 cm tot 77 cm en lengtes van 50 cm tot 200 cm.

Dankzij het modulaire ontwerp kunnen al uw wensen worden vervuld. De basismodules kunnen in willekeurige volgorde worden gerangschikt. De Schutting en het Plantenklimrek kunnen vrij naar uw wens worden geplaatst.

Configureer nu uw eigen modulaire plantenbak-systeem DaVinci®!
biohort.com/service/configurator



zilver
metallic



kwartsgrijs
metallic



donkergrijs
metallic



DaVinci® als bloembeet
Combinatie van verschillende hoogtes en lengtes.

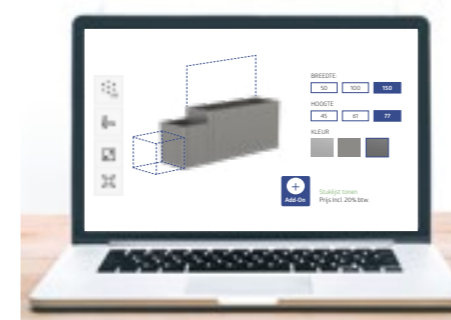

Configureer nu uw eigen modulaire
plantenbak-systeem DaVinci®!
biohort.com/3d-konfigurator of QR-code boven
scannen.

Flexibele, praktische en veelzijdige configuraties



DaVinci® als Schutting
Combinatie van verschillende hoogtes en
lengtes en twee schuttingen



DaVinci® als Terrasafschieding
Combinatie van verschillende hoogtes en
lengtes en twee plantenklimrekken.



Schutting met acrylglas paneel ,kwartsgrijs metallic
Combinatie van verschillende hoogtes en lengtes



VOORDELEN

- individueel configureerbaar
- extreem duurzaam
- eenvoudige montage
- zicht-, wind- en zonwering

Veiligheid:

- hoge windbestendigheid door een goede doordachte bodemverankering

Functionaliteit:

- vrijstaande montage of montage aan huismuur of iets dergelijks mogelijk

Schutting

DECORATIEVE BLIKVANGER

Een stuk privacy

Onze schutting beschermt niet alleen tegen nieuwsgierige blikken, maar biedt ook bescherming tegen wind en direct zonlicht. Dankzij het eenvoudige steeksysteem kunnen de elementen individueel worden uitgebreid. Of het nu vrijstaand is, of direct aan een huismuur - de Biohort schutting is de perfecte afbakening voor uw tuin.



zilver metallic



kwartsgrijs metallic



donkergrijs metallic

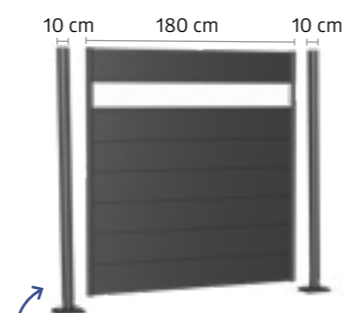

Schutting bestaande uit:
Wandpanelen en staanders

De staanders kunnen worden gebruikt als begin-, eind-, hoek- of verbidingsstaander tussen twee schuttingselementen.

Grootten (cm, buitenmaat zonder staander)

Staaners:

In hoogte verstelbaar: tot 25 cm
Diameter: 10 cm

Voetplaat:

15 x 15 cm (B x H)

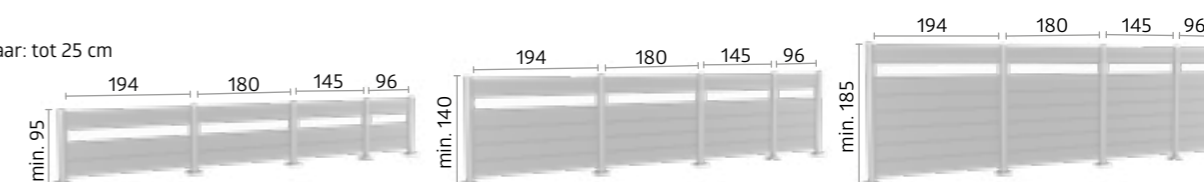

MOGELIJKE KLEURENCOMBINATIES

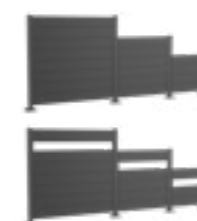

Onderdelen

Voor een schutting zijn schuttingspanelen (met of zonder acrylglas paneel) en de passende staanders nodig.

Schutting mogelijke combinaties

De schutting kan zowel rechtlijnig alsook met verschillende hoeken worden gemon-teerd.

Alle breedtes en hoogtes zijn compatibel met elkaar, zodat ook hoogtegradaties mogelijk zijn.



Variant 1: Staanders die u kunt vast-schroeven, in hoogte verstelbaar tot 25 cm

De voetplaat wordt met behulp van de meegeleverde roestvrijstalen boutankers op een vorstbestendige betonfundament bevestigd. De montage op terrastegels of hout/WPC planken is niet voldoende.



Variant 2: Staanders in beton gegoten, in hoogte verstelbaar tot 25 cm

Bij deze variant worden de staanders direct in het beton vastgezet. Maat van de fundamentspunten (afhankelijk van de bodemgesteldheid): min 40 x 40 cm, diepte: 80 cm



MonAmi, donkergrijs metallic

VOORDELEN

- extreem duurzaam

Veiligheid:

- geïntegreerde bescherming tegen knaagdieren (glasvezels)

Functionaliteit:

- optimaal rottingsproces door ventilatiesysteem
- eenvoudig te legen door de voorkant omhoog te schuiven
- comfortabele dekselopening met gasveer

naar het product



MonAmi® PREMIUM COMPOSTBAK

Functioneel design dat tientallen jaren meegaat

Als "mijn vriend" in de tuin combineert de CompostBak MonAmi® functionaliteit met stijlvolle uitstraling: elegante, gladde oppervlakken aan de buitenkant, binnen met alles wat u nodig heeft voor een efficiënte compostering. Twee centraal geplaatste ventilatiepijpen creëren een schoorsteeneffect en zorgen voor een betrouwbare luchtcirculatie. De ventilatiespleet onder de deksel zorgt ervoor dat de warmte naar buiten wordt getransporteerd. Zelfs composteren wordt nu leuk!

Dit is toegestaan:

- organisch afval zoals groente- en fruitresten
- gebroken eierschalen
- koffiedik en theezakjes
- brood (krumels)
- kleine takken & twijgen
- bladeren en droge grasresten

Dit is niet toegestaan:

- restanten van vlees, vis en botten
- dierlijk strooisel en dierlijke uitwerpselen
- sigaretten
- behandeld hout
- stofzuigerzakken
- grote hoeveelheden as en barbecue houtskoolresten



donkergrijs metallic

Grootten (in cm)

Volume:
725 l

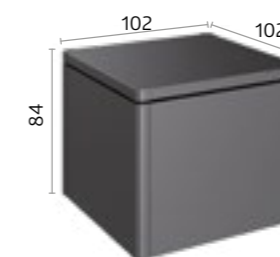

✓ BASISUITRUSTING



Schuifelement

éénvoudig te legen door de voorkant omhoog te schuiven

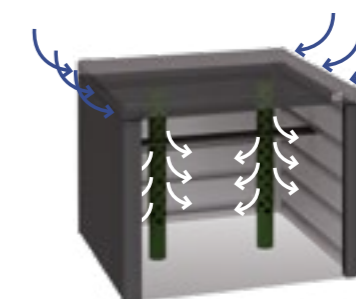

Ventilatiepijpen

De geïntegreerde ventilatiepijpen zorgen voor optimaal zuurstoftoevoer en luchtcirculatie, waardoor een efficiënte compostering is gegarandeerd.



WoodStock® Gr. 230, donkergrijs metallic

VOORDELEN

- stabiliteit d.m.v. het massieve Alu-buizenframe

Functionaliteit:

- geïntegreerde regengoot aan de voorzijde
- universeel inzetbaar, ook als opslagplaats voor tuingereedschap geschikt
- verschillende accessoires verkrijgbaar

Basisuitrusting:

- schroeven en pluggen voor de bodembevestiging

naar het product



WoodStock®

HET MULTITALENT

Houtopslagplaats en tuinkast in één

Een eigen haard geeft een gezellige sfeer en zorgt voor weldadige warmte op koude dagen. Waar slaat u het haardhout echter op? De WoodStock® lost deze vraag op duidelijke en duurzame wijze op. In de zomer biedt hij veel plaats voor uw tuinmeubelen en -gereedschap. Bijzonder praktisch is de mogelijkheid voor de aanbouw aan de muur van het huis.

Grootten (cm, buitenmaat incl. dakoverstek)

Volume:

Gr. 150: 2,1m³

Gr. 230: 3,1m³

Houtopslag in twee rijen mogelijk (max. lengte van het haardhout: 35 cm)

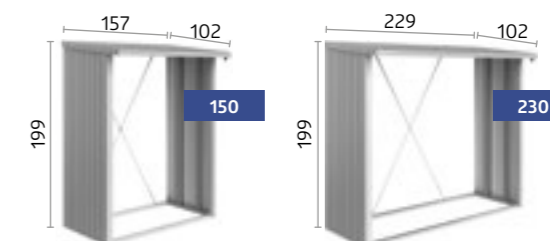

Gr. 150, zilver metallic met Alu-bodemplaat, deurpakket en achterwand



zilver metallic



kwartsgrijs metallic



donkergrijs metallic

★ OPTIONELE ACCESSOIRES

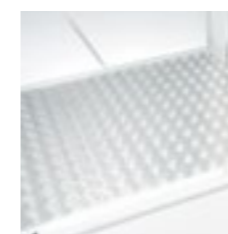

Alu-bodemplaat

Hoogwaardige Alu-ribbelbodem, beschermt het opgeslagen hout en gereedschap tegen optrekkend vocht.



Achterwand

vuurverzinkt, polyamide gebrandlakte staalplaten



Deurenpakket

Dubbele deur met draaigreep-cilinderslot en opbergstelsel aan de binnenkant van de deur; deuropening: 135 x 171 cm (B x H).



VOORDELEN

Veiligheid:

- scharnierend slot
- randbescherming
- grondschroeven voor de bodembevestiging

Functionaliteit:

- eenvoudige toegang tot het bedieningspaneel

Charly® Gr. 2



Charly®

GARAGE VOOR DE GRASMAAIER

Optimaal beschermd
Een tegen regen beschutte standplaats is niet alleen het minste dat een hardwerkende grasmaaier verdient, maar de garage is ook aan te bevelen om het apparaat te beschermen! Met twee maten die geschikt zijn voor alle in de handel verkrijgbare modellen, biedt Charly® alle comfort die robot grasmaaiers en hun eigenaars nodig hebben. Het klapbare deksel zorgt voor een gemakkelijke toegang tot het bedieningspaneel.

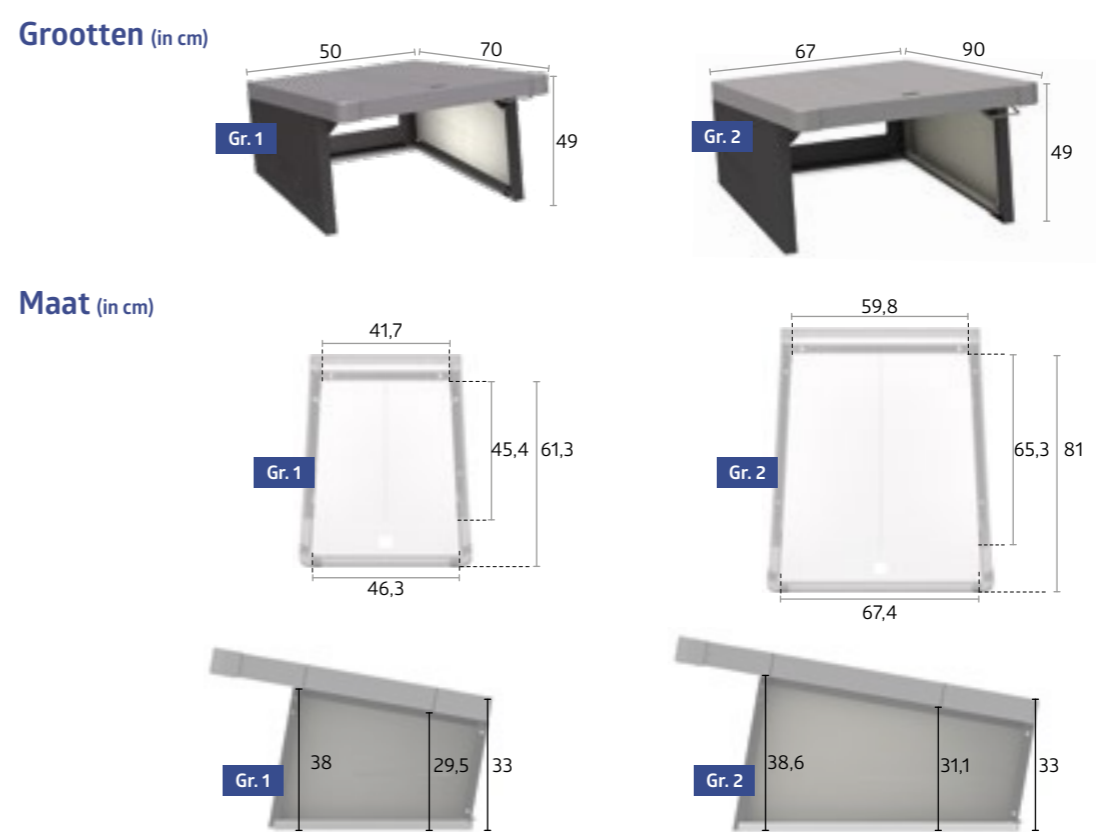
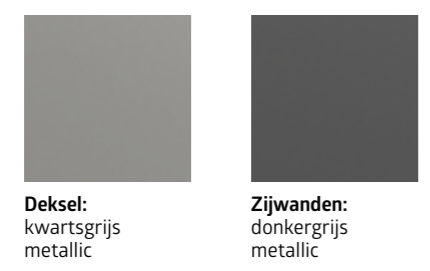

KWALITEIT & GARANTIE

Hoogste stabiliteit bij elke weersomstandigheid

In vergelijking tot goedkope aanbieders vertonen de Biohort bergingen, door de dubbele staaldikte, een hogere stabiliteit (sneeuwdraagkracht: 150 kg/m²). Een wetenschappelijke test in de windkabine van de techn. universiteit van Wenen heeft bevestigd dat de bergingen van Biohort stand houden tot windstoten van 150 km/h (windkracht 12). Goede profielen en de verwerking van roestvrij stalen schroeven dragen hier tevens aan bij.

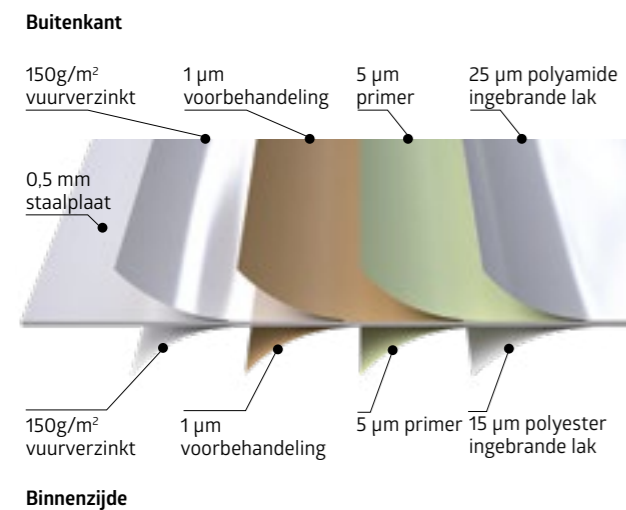

Het beste materiaal; levenslang onderhoudsvrij

Biohort gebruikt voor haar producten alleen de beste kwaliteit. Bij de gelakte onderdelen gaat het om **vuurverzinkte staalplaten** met een extra **coating** van polyamide. Onze **staalplaten** komen van gerenommeerde staalfabrikanten uit Duitsland en Oostenrijk, waarop ook Duitse autofabrikanten vertrouwen. Daarom geeft Biohort met een gerust geweten een **garantie van 20 jaar** tegen corrosie. Voorwaarde hiervoor is dat in de berging geen agressieve stoffen (zoals chloor en zout) worden opgeslagen en dat de schade niet veroorzaakt is door strooizout of dat de berging in de buurt staat van de zee (zoutwater of zandhoudende lucht kunnen een agressieve werking hebben op het metaal). Schroeven en scharnieren uit roestvrij staal.

Biohort Kleuren

De gebruikte kleuren zijn speciaal voor Biohort vervaardigd en komen niet overeen met een RAL-Nummer. Aangezien alle Biohort-dealers over kleurmonsters of showmodellen beschikken, raden wij aan deze voor aanschaf te bekijken. Overigens kunt u in onze biohort shop op productniveau gratis kleurmonsters aanvragen.



Onze alg. voorwaarden vindt u onder:
<https://www.biohort.com/agb>
 Onze garantievoorwaarden vindt u onder:
<https://www.biohort.com/garantievoorwaarden>

METAAL – IDEEAAL VOOR BUITENGEbruik

Metaal

- + Nooit meer schilderen – Besteedt uw waardevolle vrije tijd aan de belangrijke dingen in het leven.
- + Door verzinking en een duurzame laklaag bruikbaar voor generaties. 20 jaar garantie!
- + Het kwaliteitsstaal van Biohort is ook na jaren nog vormvast en passend.
- + De kleur van de gelakte staalplaten blijft jaren mooi en kan gemakkelijk worden gereinigd (zelfs met een hogedrukreiniger).
- + De vuurverzinkte, polyamide gebrandlakte staalplaten van Biohort zijn brandveilig EN 13501-1 (Klasse „A1“).

Hout

- Tijdrovend schilderen in uw vrije tijd kost geld en zenuwen.
- Op vochtige plekken kan hout al na een paar jaar gaan rotten.
- Hout „werkt“. De gevolgen hiervan zijn vastgelopen deuren en spanningscheuren.
- Geschilderde en gebeitste houten oppervlakken moeten herhaaldelijk worden behandeld. Onbehandeld hout wordt snel lelijk.
- Hout is licht onvlambaar. Daarom zijn hout en plastic vaak op campingplaatsen verboden.

TECHNISCHE DATA

Geldig van 01-01-2022 tot 31-12-2022 voor Nederland (vaste land) en België.

Overzicht berging Neo

Neo	Grootte/maat	Buitenmaat*		Binnenmaat	Fundamentmaat	Gewicht (kg)	EAN-Code		
		B x D x H (cm)	B x D x H (cm)	B x D (cm)	zilver metallic		kwartsgrijs metallic	donkergrijs metallic	
met standaard deur, deuropening: 78 x 200 cm (B x H), rechtsdraaiend									
1A	180 x 180 x 222	164 x 164 x 208	171 x 171	170	170	9003414 81003 7	9003414 87003 1	9003414 85003 3	
2A	180 x 236 x 222	164 x 220 x 208	171 x 227	205	205	9003414 81006 8	9003414 87006 2	9003414 85006 4	
3A	180 x 292 x 222	164 x 276 x 208	171 x 283	266,7	266,7	9003414 81009 9	9003414 87009 3	9003414 85009 5	
4A	180 x 348 x 222	164 x 332 x 208	171 x 339	296	296	9003414 81014 3	9003414 87014 7	9003414 85014 9	
1B	236 x 180 x 222	220 x 164 x 208	227 x 171	205	205	9003414 81029 7	9003414 87029 1	9003414 85029 3	
2B	236 x 236 x 222	220 x 220 x 208	227 x 227	230	230	9003414 81034 1	9003414 87034 5	9003414 85034 7	
3B	236 x 292 x 222	220 x 276 x 208	227 x 283	308,4	308,4	9003414 81040 2	9003414 87040 6	9003414 85040 8	
4B	236 x 348 x 222	220 x 332 x 208	227 x 339	343	343	9003414 81044 0	9003414 87044 4	9003414 85044 6	
1C	292 x 180 x 222	276 x 164 x 208	283 x 171	265,2	265,2	9003414 81082 2	9003414 87082 6	9003414 85082 8	
2C	292 x 236 x 222	276 x 220 x 208	283 x 227	293	293	9003414 81085 3	9003414 87085 7	9003414 85085 9	
3C	292 x 292 x 222	276 x 276 x 208	283 x 283	378	378	9003414 81089 1	9003414 87089 5	9003414 85089 7	
4C	292 x 348 x 222	276 x 332 x 208	283 x 339	415,8	415,8	9003414 81092 1	9003414 87092 5	9003414 85092 7	
1D	348 x 180 x 222	332 x 164 x 208	339 x 171	295,1	295,1	9003414 82024 1	9003414 89024 4	9003414 86024 7	
2D	348 x 236 x 222	332 x 220 x 208	339 x 227	339,7	339,7	9003414 82028 9	9003414 89028 2	9003414 86028 5	
3D	348 x 292 x 222	332 x 276 x 208	339 x 283	421,2	421,2	9003414 82031 9	9003414 89031 2	9003414 86031 5	
4D	348 x 348 x 222	332 x 332 x 208	339 x 339	462,1	462,1	9003414 82034 0	9003414 89034 3	9003414 86034 6	
met dubbele deuren, deuropening: 161 x 200 cm (B x H)									
1B	236 x 180 x 222	220 x 164 x 208	227 x 171	215	215	9003414 81060 0	9003414 87060 4	9003414 85060 6	
2B	236 x 236 x 222	220 x 220 x 208	227 x 227	240	240	9003414 81063 1	9003414 87063 5	9003414 85063 7	
3B	236 x 292 x 222	220 x 276 x 208	227 x 283	320	320	9003414 81069 3	9003414 87069 7	9003414 85069 9	
4B	236 x 348 x 222	220 x 332 x 208	227 x 339	354,1	354,1	9003414 81072 3	9003414 87072 7	9003414 85072 9	
1C	292 x 180 x 222	276 x 164 x 208	283 x 171	276	276	9003414 82005 0	9003414 89005 3	9003414 86005 6	
2C	292 x 236 x 222	276 x 220 x 208	283 x 227	304,6	304,6	9003414 82008 1	9003414 89008 4	9003414 86008 7	
3C	292 x 292 x 222	276 x 276 x 208	283 x 283	389,1	389,1	9003414 82011 1	9003414 89011 4	9003414 86011 7	
4C	292 x 348 x 222	276 x 332 x 208	283 x 339	427,9	427,9	9003414 82014 2	9003414 89014 5	9003414 86014 8	
1D	348 x 180 x 222	332 x 164 x 208	339 x 171	309,8	309,8	9003414 82044 9	9003414 89044 2	9003414 86044 5	
2D	348 x 236 x 222	332 x 220 x 208	339 x 227	350,8	350,8	9003414 82048 7	9003414 89048 0	9003414 86048 3	
3D	348 x 292 x 222	332 x 276 x 208	339 x 283	432,6	432,6	9003414 82051 7	9003414 89051 0	9003414 86051 3	
4D	348 x 348 x 222	332 x 332 x 208	339 x 339	473,4	473,4	9003414 82054 8	9003414 89054 1	9003414 86054 4	
Uitbreiding									
Zijdak voor berging Neo									
2A-2D	300 x 235 x 220			186,7	186,7	9003414 81026 6	9003414 87026 0	9003414 85026 2	
3A-3D	300 x 291 x 220			221,5	221,5	9003414 81036 5	9003414 87036 9	9003414 85036 1	
4A-4D	300 x 347 x 220			248,2	248,2	9003414 81046 4	9003414 87046 8	9003414 85046 0	
Zijwand voor zijdak									
2A-2D	203 x 4,3 x 200			48,7	48,7	9003414 81028 0	9003414 87028 4	9003414 85028 6	
3A-3D	259 x 4,3 x 200			60,5	60,5	9003414 81038 9	9003414 87038 3	9003414 85038 5	
4A-4D	315 x 4,3 x 200			72,2	72,2	9003414 81048 8	9003414 87048 2	9003414 85048 4	
Achterwand voor zijdak									
2A-4D	299 x 4,3 x 200			63,5	63,5	9003414 81098 3	9003414 87098 7	9003414 85098 9	
Lichtpaneel voor zijdak									
2A-4D	31,8 x 4,2 x 200			4,5	4,5	9003414 47934 0	9003414 47984 5	9003414 47954 8	
FloraBoard voor zijdak									
2A-4D	84 x 3,9 x 197			7,3	7,3	9003414 47036 1	9003414 47086 6	9003414 47056 9	

*hoogste punt, incl. dakoverstek

Mogelijke kleurencombinaties

De berging Neo is in verschillende kleurencombinaties verkrijgbaar. De kleur van het dak en de deur kan in een andere kleur gekozen worden. Variant beschrijving: Nr. 1 staat voor de kleur zilver metallic, Nr. 2 staat voor de kleur kwartsgrijs metallic, Nr. 3 staat voor de kleur donkergrijs metallic

Varianten: 1.2		Varianten: 1.3		Varianten: 2.1		Varianten: 2.3		Varianten: 3.1		Varianten: 3.2	
kleur van de wand				kleur van de wand				kleur van de wand			
zilver metallic				kwartsgrijs metallic				donkergrijs metallic			
Kleur van het dak/deur				Kleur van het dak/deur				Kleur van het dak/deur			
kwartsgrijs metallic		donkergrijs metallic		zilver metallic		donkergrijs metallic		zilver metallic		kwartsgrijs metallic	



Grootte/maat	EAN-Code	EAN-Code	EAN-Code	EAN-Code	EAN-Code	EAN-Code
De kleur van het dak en de standaarddeur wijkt af van de kleur van de berging						
1A	9003414 81005 1	9003414 81004 4	9003414 87004 8	9003414 87005 5	9003414 85004 0	9003414 85005 7
2A	9003414 81008 2	9003414 81007 5	9003414 87007 9	9003414 87008 6	9003414 85007 1	9003414 85008 8
3A	9003414 81013 6	9003414 81010 5	9003414 87010 9	9003414 87013 0	9003414 85010 1	9003414 85013 2
4A	9003414 81017 4	9003414 81016 7	9003414 87016 1	9003414 87017 8	9003414 85016 3	9003414 85017 0
1B	9003414 81033 4	9003414 81030 3	9003414 87030 7	9003414 87033 8	9003414 85030 9	9003414 85033 0
2B	9003414 81039 6	9003414 81037 2	9003414 87037 6	9003414 87039 0	9003414 85037 8	9003414 85039 2
3B	9003414 81043 3	9003414 81041 9	9003414 87041 3	9003414 87043 7	9003414 85041 5	9003414 85043 9
4B	9003414 81049 5	9003414 81047 1	9003414 87047 5	9003414 87049 9	9003414 85047 7	9003414 85049 1
1C	9003414 81084 6	9003414 81083 9	9003414 87083 3	9003414 87084 0	9003414 85083 5	9003414 85084 2
2C	9003414 81087 7	9003414 81086 0	9003414 87086 4	9003414 87087 1	9003414 85086 6	9003414 85087 3
3C	9003414 81091 4	9003414 81090 7	9003414 87090 1	9003414 87091 8	9003414 85090 3	9003414 85091 0
4C	9003414 81094 5	9003414 81093 8	9003414 87093 2	9003414 87094 9	9003414 85093 4	9003414 85094 1
1D	9003414 82027 2	9003414 82026 5	9003414 89026 8	9003414 89027 5	9003414 86046 9	9003414 86027 8
2D	9003414 82030 2	9003414 82029 6	9003414 89029 9	9003414 89030 5	9003414 86029 2	9003414 86030 8
3D	9003414 82033 3	9003414 82032 6	9003414 89032 9	9003414 89033 6	9003414 86032 2	9003414 86033 9
4D	9003414 82037 1	9003414 82036 4	9003414 89036 7	9003414 89037 4	9003414 86036 0	9003414 86037 7
De kleur van het dak en de dubbele deur wijkt af van de kleur van de berging						
1B	9003414 81062 4	9003414 81061 7	9003414 87061 1	9003414 87062 8	9003414 85061 3	9003414 85062 0
2B	9003414 81067 9	9003414 81064 8	9003414 87064 2	9003414 87067 3	9003414 85064 4	9003414 85067 5
3B	9003414 81071 6	9003414 81070 9	9003414 87070 3	9003414 87071 0	9003414 85070 5	9003414 85071 2
4B	9003414 81074 7	9003414 81073 0	9003414 87073 4	9003414 87074 1	9003414 85073 6	9003414 85074 3
1C	9003414 82007 4	9003414 82006 7	9003414 89006 0	9003414 89007 7	9003414 86006 3	9003414 86007 0
2C	9003414 82010 4	9003414 82009 8	9003414 89009 1	9003414 89010 7	9003414 86009 4	9003414 86010 0
3C	9003414 82013 5	9003414 82012 8	9003414 89012 1	9003414 89013 8	9003414 86012 4	9003414 86013 1
4C	9003414 82017 3	9003414 82016 6	9003414 89016 9	9003414 89017 6	9003414 86016 2	9003414 86017 9
1D	9003414 82047 0	9003414 82046 3	9003414 89046 6	9003414 89047 3	9003414 86026 1	9003414 86047 6
2D	9003414 82050 0	9003414 82049 4	9003414 89049 7	9003414 89050 3	9003414 86049 0	9003414 86050 6
3D	9003414 82053 1	9003414 82052 4	9003414 89052 7	9003414 89053 4	9003414 86052 0	9003414 86053 7
4D	9003414 82057 9	9003414 82056 2	9003414 89056 5	9003414 89057 2	9003414 86056 8	9003414 86057 5

Accessoires Overzicht berging Neo

Fundament	EAN-Code	EAN-Code	EAN-Code	EAN-Code
geschikt voor	Alu-bodemframe	Alu-bodemplaat	SmartBase	SmartBase ^{PLUS}
Neo				
1A	9003414 41014 5	9003414 48014 8	9003414 43950 4	9003414 43450 9
1B / 2A	9003414 41024 4	9003414 48024 7	9003414 43954 2	9003414 43454 7
1C / 3A	9003414 41034 3	9003414 48034 6	9003414 43955 9	9003414 43455 4
1D / 4A	9003414 41044 2	9003414 48044 5	9003414 43956 6	9003414 43456 1
2B	9003414 41040 4	9003414 48040 7	9003414 43918 4	9003414 43418 9
2C / 3B	9003414 41054 1	9003414 48054 4	9003414 43960 3	9003414 43460 8
2D / 4B	9003414 41067 1	9003414 48064 3	9003414 43962 7	9003414 43462 2
3C	9003414 41074 9	9003414 48074 2	9003414 43965 8	9003414 43465 3
3D / 4C	9003414 41084 8	9003414 48084 1	9003414 43970 2	9003414 43470 7
4D	9003414 41094 7	9003414 48094 0	9003414 43974 0	9003414 43474 5
Let op!: Het andere benodigde gereedschap kunt u bij de vakhandel huren, de benodigde boor is ook bij Biohort verkrijgbaar.				
Boor Ø 40 x 600 mm voor SDS-MAX opname Ø 18 mm (voor SmartBase ^{PLUS})				9003414 43410 3
Let op!: In combinatie met een extra deur heeft u bij het fundament SmartBase en SmartBase ^{PLUS} een extra pakket nodig.				
Fundament-extra pakket			9003414 43505 6	9003414 43405 9

Binnenbekleding		EAN-Code	EAN-Code
geschikt voor		Binnenbekleding	Isolatie
Standaard deur	Dubbele deur		
1A		9003414 46051 5	9003414 46081 2
1B / 2A		9003414 46052 2	9003414 46082 9
	1B	9003414 46053 9	9003414 46081 2
1C / 3A		9003414 46056 0	9003414 46084 3
	1C	9003414 46057 7	9003414 46082 9
1D / 4A		9003414 46058 4	9003414 46086 7
	1D	9003414 46061 4	9003414 46084 3
2B		9003414 46054 6	9003414 46084 3
	2B	9003414 46055 3	9003414 46082 9
2C / 3B		9003414 46059 1	9003414 46086 7
	2C / 3B	9003414 46060 7	9003414 46084 3
2D / 4B		9003414 46062 1	9003414 46088 1
	2D / 4B	9003414 46064 5	9003414 46086 7
3C		9003414 46063 8	9003414 46088 1
	3C	9003414 46065 2	9003414 46086 7
3D / 4C		9003414 46066 9	9003414 46090 4
	3D / 4C	9003414 46067 6	9003414 46088 1
4D		9003414 46068 3	9003414 46093 5
	4D	9003414 46069 0	9003414 46090 4
Accessoires		Maat B x D x H (cm)	EAN-Code
in de desbetreffende kleur			zilver metallic kwartsgrijs metallic donkergrijs metallic
Lichtpaneel		32 x 3,3 x 207	9003414 47034 7 9003414 47084 2 9003414 47054 5
Extra deur		83 x 3 x 203	9003414 81002 0 9003414 87002 4 9003414 85002 6
Werktuighouder	2-stuk-verpakking	30 x 5 x 3,5	9003414 47032 3 9003414 47082 8 9003414 47052 1
Floraboard		84 x 24 x 205	9003414 47035 4 9003414 47085 9 9003414 47055 2

Accessoires	Maat B x D x H (cm)	EAN-Code
uit vuurverzinkt staal, grijswit gecoat		
Schappen	2-stuk-verpakking	9003414 45040 0
	4-stuk-verpakking	9003414 45050 9
	2-stuk-verpakking	9003414 45060 8
Inhangzak	met wandrails	9003414 47073 6
Hakenset	een combi-, steel, en schephaak	9003414 47072 9
Gereedschaphouder	2-stuk-verpakking	9003414 47021 7
Oprijplaat	alleen bij dubbele deur en Alu-bodemframe mogelijk	9003414 41001 5
Fietshouder "BikeMax"	1-stuk-verpakking	9003414 49030 7
Fietsenhouder "BikeHolder"	set voor 2 fietsen	9003414 49032 1
Electro-Montagepaneel		9003414 46034 8
LED-Lamp		9003414 46041 6

Overzicht bergingen HighLine®, Panorama® en AvantGarde®

Highline®	Grootte/maat	Buitenmaat*	Binnenmaat	Fundamentmaat	Gewicht (kg)	EAN-Code		
		B x D x H (cm)	B x D x H (cm)	B x D (cm)		zilver metallic	kwartsgrijs metallic	donkergrijs metallic
met standaard deur, deuropening: 76 x 182 cm (B x H), rechtsdraaiend								
	H5	155 x 275 x 222	132 x 252 x 210	257 x 137	197	9003414 83010 3	9003414 88010 8	9003414 84010 2
	H1	275 x 155 x 222	252 x 132 x 210	137 x 257	187	9003414 83020 2	9003414 88020 7	9003414 84020 1
	H2	275 x 195 x 222	252 x 172 x 210	257 x 177	205	9003414 83030 1	9003414 88030 6	9003414 84030 0
	H3	275 x 235 x 222	252 x 212 x 210	257 x 217	237	9003414 83040 0	9003414 88040 5	9003414 84040 9
	H4	275 x 275 x 222	252 x 252 x 210	257 x 257	256	9003414 83050 9	9003414 88050 4	9003414 84050 8
	H5	275 x 315 x 222	252 x 292 x 210	257 x 297	287	9003414 83060 8	9003414 88060 3	9003414 84060 7
met dubbele deuren, deuropening: 155 x 182 cm (B x H)								
	H1	275 x 155 x 222	252 x 132 x 210	257 x 137	197	9003414 83029 5	9003414 88029 0	9003414 84029 4
	H2	275 x 195 x 222	252 x 172 x 210	257 x 177	215	9003414 83039 4	9003414 88039 9	9003414 84039 3
	H3	275 x 235 x 222	252 x 212 x 210	257 x 217	247	9003414 83049 3	9003414 88049 8	9003414 84049 2
	H4	275 x 275 x 222	252 x 252 x 210	257 x 257	265	9003414 83059 2	9003414 88059 7	9003414 84059 1
	H5	275 x 315 x 222	252 x 292 x 210	257 x 297	297	9003414 83069 1	9003414 88069 6	9003414 84069 0
Uitbreiding								
Zijdak voor berging HighLine®								
	H2	282 x 195 x 222			102	9003414 83036 3	9003414 88036 8	9003414 84036 2
	H3	282 x 235 x 222			119	9003414 83046 2	9003414 88046 7	9003414 84046 1
	H4	282 x 275 x 222			128	9003414 83056 1	9003414 88056 6	9003414 84056 0
	H5	282 x 315 x 222			137	9003414 83066 0	9003414 88066 5	9003414 84066 9
Zijwand voor zijdak								
	H2	157 x 2,5 x 181			33	9003414 83038 7	9003414 88038 2	9003414 84038 6
	H3	197 x 2,5 x 181			42	9003414 83048 6	9003414 88048 1	9003414 84048 5
	H4	237 x 2,5 x 181			44	9003414 83058 5	9003414 88058 0	9003414 84058 4
	H5	277 x 2,5 x 181			57	9003414 83068 4	9003414 88068 9	9003414 84068 3
Achterwand voor zijdak								
	H2/H3/H4/H5	266 x 4 x 181			55	9003414 83098 1	9003414 88098 6	9003414 84098 0
Panorama®								
met standaard deur, deuropening: 76 x 182 cm (B x H), rechtsdraaiend								
	P1	273 x 158 x 227	252 x 132 x 220	257 x 137	183	9003414 13020 3	9003414 18020 8	9003414 14020 2
	P2	273 x 198 x 227	252 x 172 x 220	257 x 177	202	9003414 13030 2	9003414 18030 7	9003414 14030 1
	P3	273 x 238 x 227	252 x 212 x 220	257 x 217	225	9003414 13040 1	9003414 18040 6	9003414 14040 0
	P4	273 x 278 x 227	252 x 252 x 220	257 x 257	250	9003414 13050 0	9003414 18050 5	9003414 14050 9
	P5	273 x 318 x 227	252 x 292 x 220	257 x 297	270	9003414 13060 9	9003414 18060 4	9003414 14060 8
met dubbele deuren, deuropening: 155 x 182 cm (B x H)								
	P1	273 x 158 x 227	252 x 132 x 220	257 x 137	193	9003414 13029 6	9003414 18029 1	9003414 14029 5
	P2	273 x 198 x 227	252 x 172 x 220	257 x 177	212	9003414 13039 5	9003414 18039 0	9003414 14039 4
	P3	273 x 238 x 227	252 x 212 x 220	257 x 217	235	9003414 13049 4	9003414 18049 9	9003414 14049 3
	P4	273 x 278 x 227	252 x 252 x 220	257 x 257	260	9003414 13059 3	9003414 18059 8	9003414 14059 2
	P5	273 x 318 x 227	252 x 292 x 220	257 x 297	280	9003414 13069 2	9003414 18069 7	9003414 14069 1
AvantGarde®								
met standaard deur, deuropening: 76 x 182 cm (B x H), rechtsdraaiend								
	A1	180 x 220 x 218	172 x 172 x 209	177 x 177	138	9003414 15010 2	9003414 19010 8	9003414 17010 0
	A2	180 x 260 x 218	172 x 212 x 209	177 x 217	156	9003414 15020 1	9003414 19020 7	9003414 17020 9
	A3	180 x 300 x 218	172 x 252 x 209	177 x 257	171	9003414 15030 0	9003414 19030 6	9003414 17030 8
	A4	180 x 380 x 222	172 x 332 x 209	177 x 337	214	9003414 15040 9	9003414 19040 5	9003414 17040 7
	A5	260 x 220 x 218	252 x 172 x 209	257 x 177	170	9003414 15050 8	9003414 19050 4	9003414 17050 6
	A6	260 x 260 x 218	252 x 212 x 209	257 x 217	192	9003414 15060 7	9003414 19060 3	9003414 17060 5
	A7	260 x 300 x 218	252 x 252 x 209	257 x 257	204	9003414 15070 6	9003414 19070 2	9003414 17070 4
	A8	260 x 380 x 222	252 x 332 x 209	257 x 337	256	9003414 15080 5	9003414 19080 1	9003414 17080 3
met dubbele deuren, deuropening: A1 - A4: 139 x 182 cm (B x H), A5 - A8: 155 x 182 cm (B x H)								
	A1	180 x 220 x 218	172 x 172 x 209	177 x 177	148	9003414 15019 5	9003414 19019 1	9003414 17019 3
	A2	180 x 260 x 218	172 x 212 x 209	177 x 217	166	9003414 15029 4	9003414 19029 0	9003414 17029 2
	A3	180 x 300 x 218	172 x 252 x 209	177 x 257	181	9003414 15039 3	9003414 19039 9	9003414 17039 1
	A4	180 x 380 x 222	172 x 332 x 209	177 x 337	230	9003414 15049 2	9003414 19049 8	9003414 17049 0
	A5	260 x 220 x 218	252 x 172 x 209	257 x 177	180	9003414 15059 1	9003414 19059 7	9003414 17059 9
	A6	260 x 260 x 218	252 x 212 x 209	257 x 217	202	9003414 15069 0	9003414 19069 6	9003414 17069 8
	A7	260 x 300 x 218	252 x 252 x 209	257 x 257	219	9003414 15079 9	9003414 19079 5	9003414 17079 7
	A8	260 x 380 x 222	252 x 332 x 209	257 x 337	266	9003414 15089 8	9003414 19089 4	9003414 17089 6

*hoogste punt, incl. dakoverstek

Accessoires Berging Highline®, Panorama®, Avantgarde®

Fundament			EAN-Code	EAN-Code	EAN-Code	EAN-Code
geschikt voor			Alu-bodemframe	Alu-bodemplaat	SmartBase	SmartBase ^{PLUS}
HighLine®	Panorama®	AvantGarde®				
H1 / H5	P1		9003414 41022 0	9003414 48022 3	9003414 43952 8	9003414 43452 3
H2	P2	A3 / A5	9003414 41041 1	9003414 48041 4	9003414 43958 0	9003414 43458 5
H3	P3	A6	9003414 41042 8	9003414 48042 1	9003414 43963 4	9003414 43463 9
H4	P4	A7	9003414 41051 0	9003414 48051 3	9003414 43968 9	9003414 43468 4
H5	P5		9003414 41062 6	9003414 48062 9	9003414 43973 3	9003414 43473 8
		A1	9003414 41031 2	9003414 48031 5	9003414 43946 7	9003414 43446 2
		A2	9003414 41071 8	9003414 48071 1	9003414 43988 7	9003414 43488 2
		A4	9003414 41081 7	9003414 48081 0	9003414 43976 4	9003414 43476 9
		A8	9003414 41061 9	9003414 48061 2	9003414 43978 8	9003414 43478 3
Let op!: Het andere benodigde gereedschap kunt u bij de vakhandel huren, de benodigde boor is ook bij Biohort verkrijgbaar.						
Boor Ø 40 x 600 mm voor SDS-MAX opname Ø 18 mm (voor SmartBase ^{PLUS})					9003414 43410 3	
Let op!: In combinatie met een extra deur heeft u bij het fundament SmartBase en SmartBase ^{PLUS} een extra pakket nodig.						
Fundament-extra pakket					9003414 43505 6	
					9003414 43405 9	

Accessoires		Maat B x D x H (cm)/kleur			
in de desbetreffende kleur			HighLine®	Panorama®	AvantGarde®
Extra deur	met roestvrijstalen deurgreep	zilver metallic	9003414 83002 8	9003414 83002 8	9003414 83002 8
		kwartsgrijs metallic	9003414 88002 3	9003414 88002 3	9003414 88002 3
		donkergrijs metallic	9003414 84002 7	9003414 84002 7	9003414 84002 7
Regenpijpset		zilver metallic	9003414 44025 8	9003414 44024 1	9003414 44022 7
		kwartsgrijs metallic	9003414 44085 2	9003414 44084 5	9003414 44082 1
		donkergrijs metallic	9003414 44065 4	9003414 44064 7	9003414 44062 3
FloraBoard		zilver metallic	9003414 47030 9	9003414 47030 9	9003414 47030 9
		kwartsgrijs metallic	9003414 47080 4	9003414 47080 4	9003414 47080 4
		donkergrijs metallic	9003414 47050 7	9003414 47050 7	9003414 47050 7
Werktuighouder	2-stuk-verpakking	zilver metallic	9003414 47031 6	9003414 47031 6	9003414 47031 6
		kwartsgrijs metallic	9003414 47081 1	9003414 47081 1	9003414 47081 1
		donkergrijs metallic	9003414 47051 4	9003414 47051 4	9003414 47051 4
van vuurverzinkt staal					
Schapstaander	2-stuk-verpakking	4 x 4 x 185	9003414 46021 8	9003414 46021 8	9003414 46021 8
	2-stuk-verpakking	72 x 24,5 x 7	9003414 45010 3	9003414 45010 3	9003414 45010 3
Schappen	4-stuk-verpakking	72 x 24,5 x 7	9003414 45020 2	9003414 45020 2	9003414 45020 2
	2-stuk-verpakking	72 x 43,5 x 7	9003414 45030 1	9003414 45030 1	9003414 45030 1
Klaptafel		69,2 x 57,5 x 40	9003414 40011 5	9003414 40011 5	9003414 40011 5
Inhangzak	met wandrails	67 x 34 x 20	9003414 47071 2	9003414 47071 2	9003414 47071 2
Hakenset	een combi-, steel, en schephaak	72 x 17 x 73	9003414 47070 5	9003414 47070 5	9003414 47070 5
Gereedschaphouder	4-stuk-verpakking	13 x 9,5 x 30	9003414 47020 0	9003414 47020 0	9003414 47020 0
Oprijplaat	alleen bij dubbele deur en Alu-bodemframe mogelijk	135 x 14,5 x 7	9003414 41000 8	9003414 41000 8	9003414 41000 8
Fietshouder "BikeMax"	1-stuk-verpakking	4 x 4 x 185	9003414 49011 6	9003414 49011 6	9003414 49011 6
	2-stuk-verpakking		9003414 49021 5	9003414 49021 5	9003414 49021 5
Fietsenhouder "BikeHolder"	set voor 3 fietsen	72 x 10 x 33	9003414 49012 3	9003414 49012 3	9003414 49012 3
Electro-Montagepaneel		20 x 4 x 185	9003414 46031 7	9003414 46031 7	9003414 46031 7
LED-Lamp		44 x 4 x 1,5	9003414 46041 6	9003414 46041 6	9003414 46041 6





Dependance CasaNova®



Verkrijgbaar in drie kleuren en negen maten.
De accessoires en de technische details vindt u in de aparte CasaNova folder.

extra folder
aanvragen bij
www.biohort.com

Overzicht berging Europa en tuinkast

Europa	Grootte/maat	Buitenmaat*	Binnenmaat	Fundamentmaat	Gewicht (kg)	EAN-Code				
		B x D x H (cm)	B x D x H (cm)	B x D (cm)		zilver metallic	kwartsgrijs metallic	donkergrijs metallic	donkergroen	
Deuropening: 135 x 170 cm (B x H), extra deur en extra dubbele deur op aanvraag										
	1	172 x 84 x 196	150 x 78 x 188	155 x 83	81	9003414 29010 5	9003414 22010 2	9003414 24010 0	9003414 23010 1	
	2	172 x 156 x 196	150 x 150 x 188	155 x 155	106	9003414 29020 4	9003414 22020 1	9003414 24020 9	9003414 23020 0	
	3	244 x 156 x 203	222 x 150 x 195	227 x 155	127	9003414 29030 3	9003414 22030 0	9003414 24030 8	9003414 23030 9	
	4	244 x 228 x 203	222 x 222 x 195	227 x 227	158	9003414 29040 2	9003414 22040 9	9003414 24040 7	9003414 23040 8	
	5	316 x 228 x 209	294 x 222 x 202	299 x 227	190	9003414 29050 1	9003414 22050 8	9003414 24050 6	9003414 23050 7	
	6	244 x 300 x 203	222 x 294 x 195	227 x 299	183	9003414 29060 0	9003414 22060 7	9003414 24060 5	9003414 23060 6	
	7	316 x 300 x 209	294 x 294 x 202	299 x 299	223	9003414 29070 9	9003414 22070 6	9003414 24070 4	9003414 23070 5	
	2A	244 x 84 x 203	222 x 78 x 195	227 x 83	102	9003414 29080 8	9003414 22080 5	9003414 24080 3	9003414 23080 4	
	4A	316 x 156 x 209	294 x 150 x 202	299 x 155	154	9003414 29090 7	9003414 22090 4	9003414 24090 2	9003414 23090 3	
Uitbreiding										
Zijdak voor berging Europa										
	2/3/4A	150 x 156 x 170			18	9003414 42019 9	9003414 42012 0	9003414 42014 4	9003414 42040 3	
	4 / 5	150 x 228 x 170			24	9003414 42029 8	9003414 42022 9	9003414 42024 3	9003414 42050 2	
	6 / 7	150 x 300 x 170			31	9003414 42039 7	9003414 42032 8	9003414 42034 2	9003414 42060 1	
Raamelement voor berging Europa										
	voor alle grootten/maten	73,3 x 5 x 176			8,3	9003414 43060 0	9003414 43080 8	9003414 43050 1	9003414 43040 2	
Tuinkast										
Deuropening: Gr 90: 65 x 170 cm (B x H), Gr. 150 en 230: 135 x 170 cm (B x H)										
	90	93 x 83 x 182,5	88 x 78 x 177	93 x 83	52	9003414 34030 5	9003414 30030 9	9003414 31030 8	9003414 33030 6	
	150	155 x 83 x 182,5	150 x 78 x 177	155 x 83	71	9003414 34010 7	9003414 30010 1	9003414 31010 0	9003414 33010 8	
	230	230 x 83 x 182,5	222 x 78 x 177	227 x 83	90	9003414 34080 0	9003414 30080 4	9003414 31080 3	9003414 33080 1	

*hoogste punt, incl. dakoverstek

Accessoires berging Europa en tuinkast

Fundament geschikt voor		EAN-Code	EAN-Code	EAN-Code	EAN-Code
Europa	Tuinkast	Alu-bodemframe	Alu-bodemplaat	SmartBase	SmartBase ^{PLUS}
1	150	9003414 41010 7	9003414 48010 0	9003414 43901 6	9003414 43401 1
2		9003414 41020 6	9003414 48020 9	9003414 43906 1	9003414 43406 6
3		9003414 41030 5	9003414 48030 8	9003414 43912 2	9003414 43412 7
4		9003414 41040 4	9003414 48040 7	9003414 43918 4	9003414 43418 9
5 / 6		9003414 41050 3	9003414 48050 6	9003414 43923 8	9003414 43423 3
7		9003414 41070 1	9003414 48070 4	9003414 43930 6	9003414 43430 1
2A	230	9003414 41080 0	9003414 48080 3	9003414 43936 8	9003414 43436 3
4A		9003414 41090 9	9003414 48090 2	9003414 43942 9	9003414 43442 4
	90	9003414 41011 4	9003414 48011 7	9003414 43982 5	9003414 43482 0
Let op: Het andere benodigde gereedschap kunt u bij de vakhandel huren, de benodigde boor is ook bij Biohort verkrijgbaar.					
Boor Ø 40 x 600 mm voor SDS-MAX opname Ø 18 mm (voor SmartBase ^{PLUS})					
					9003414 43410 3

Accessoires	Maat B x D x H (cm)/kleur	Europa	Tuinkast
in de desbetreffende kleur			
Regenpijpset	zilver metallic	9003414 44070 8	-
	kwartsgrijs metallic	9003414 44080 7	-
	donkergrijs metallic	9003414 44050 0	-
	donkergroen	9003414 44040 1	-
van vuurverzinkt staal			
Schapstaander	2-stuk-verpakking	4 x 4 x 173	9003414 46020 1
Schappen	2-stuk-verpakking	72 x 24,5 x 7	9003414 45010 3
	4-stuk-verpakking	72 x 24,5 x 7	9003414 45020 2
	2-stuk-verpakking	72 x 43,5 x 7	9003414 45030 1
Klaptafel		69,2 x 57,5 x 40	9003414 40011 5
Inhangzak	met wandrails	67 x 34 x 20	9003414 47071 2
Hakenset	een combi-, steel, en schephaak	72 x 17 x 73	9003414 47070 5
Gereedschapshouder	4-stuk-verpakking	13 x 9,5 x 30	9003414 47020 0
Oprijsplaat	alleen bij dubbele deur en Alu-bodemframe mogelijk	135 x 14,5 x 7	9003414 41000 8
Fietshouder "BikeMax"	1-stuk-verpakking	4 x 4 x 173	-
	2-stuk-verpakking	15 x 10 x 173	-
Fietsenhouder "BikeHolder"	set voor 3 fietsen	72 x 10 x 33	-
Electro-Montagepaneel		28 x 6 x 172,5	9003414 46030 0
LED-Lamp		44 x 4 x 1,5	9003414 46041 6

Tuinboxen / Fietsenstallingen / Boxen voor afvalcontainers

Romeo®	Grootte/maat	Buitenmaat	Binnenmaat	Volume (l)	Gewicht (kg)	EAN-Code		
		B x D x H (cm)	B x D x H (cm)			zilver metallic	kwartsgrijs metallic	donkergrijs metallic
	M	132 x 57 x 140	127 x 46 x 135	800	52	9003414 55070 4	9003414 58070 1	9003414 56070 3
	L	132 x 87 x 140	127 x 76 x 135	1.300	66	9003414 55080 3	9003414 58080 0	9003414 56080 2
Accessoires								
Schappen		voor grootte	Maat/lengte B x D x H (cm)	EAN-Code				
		M / L		61 x 43 x 40	9003414 75055 5			

LoungeBox®	Grootte/maat	Buitenmaat	Binnenmaat	Volume (l)	Gewicht (kg)	EAN-Code		
		B x D x H (cm)	B x D x H (cm)			zilver metallic	kwartsgrijs metallic	donkergrijs metallic
	160	160 x 70 x 83,5	159 x 66 x 77	850	43	9003414 64065 8	9003414 68065 4	9003414 65065 7
	200	200 x 85 x 90	199 x 80 x 81	1400	58	9003414 64075 7	9003414 68075 3	9003414 65075 6
Accessoires								
Dekselnet		voor grootte	Maat (cm)	EAN-Code				
		160 / 200		25 x 67 x 2	9003414 67010 5			
Inhangzak Type B				54,5 x 50 x 20	9003414 67071 6			
Inhangzak Type C				68,5 x 67 x 20	9003414 67072 3			

HobbyBox	Grootte/maat	Buitenmaat	Binnenmaat	Volume (l)	Gewicht (kg)	EAN-Code				
		B x D x H (cm)	B x D x H (cm)			wit	zilver metallic	kwartsgrijs metallic	donkergrijs metallic	brons met.
	100	101 x 46 x 61	92 x 37,5 x 56	195	17	9003414 61010 1	9003414 64010 8	9003414 68010 4	9003414 65010 7	9003414 62010 0
	130	134 x 62 x 71	125 x 53,5 x 66	460	27	9003414 61040 8	9003414 64040 5	9003414 68040 1	9003414 65040 4	9003414 62040 7
	160 ^{High}	160 x 79 x 83	151 x 70,5 x 78	830	41	9003414 61060 6	9003414 64060 3	9003414 68060 9	9003414 65060 2	9003414 62060 5
	180	181 x 79 x 71	172 x 70,5 x 66	800	39	9003414 61030 9	9003414 64030 6	9003414 68030 2	9003414 65030 5	9003414 62030 8
	200	201 x 79 x 83	192 x 70,5 x 77,5	1050	52	9003414 61090 3	9003414 64090 0	9003414 68090 6	9003414 65090 9	9003414 62090 2
Accessoires										
Dekselnet		voor grootte	Maat (cm)	EAN-Code						
		voor alle grootten/maten		25 x 67 x 2	9003414 67010 5					
Inhangzak Type A				67 x 34 x 20	9003414 67070 9					
Inhangzak Type B				54,5 x 50 x 20	9003414 67071 6					
Inhangzak Type C				68,5 x 67 x 20	9003414 67072 3					
Pakketbox-Kit				16,5 x 26,5 x 5	9003414 67020 4					

PakketBox	Grootte/maat	Buitenmaat	Binnenmaat	Volume (l)	Gewicht (kg)	EAN-Code				
		B x D x H (cm)	B x D x H (cm)			wit	zilver metallic	kwartsgrijs met.	donkergrijs met.	brons met.
	100	101 x 46 x 61	92 x 37,5 x 56	195	17,2	9003414 61910 4	9003414 64910 1	9003414 68910 7	9003414 65910 0	9003414 62910 3

StoreMax®	Grootte/maat	Buitenmaat	Binnenmaat	Volume (l)	Gewicht (kg)	EAN-Code		
		B x D x H (cm)	B x D x H (cm)			zilver metallic	kwartsgrijs metallic	donkergrijs metallic
	120	117 x 73 x 109	114 x 62	740	41	9003414 72060 2	9003414 70060 4	9003414 73060 1
	160	163 x 78 x 120	160 x 67	1200	60	9003414 72010 7	9003414 70010 9	9003414 73010 6
	190	190 x 97 x 136	188 x 86	2080	74	9003414 72020 6	9003414 70020 8	9003414 73020 5
Accessoires								
Hoekschappen-set (driehoek)		voor grootte	Maat (cm)	EAN-Code				
		120 / 160		54 x 54 x 53,5	9003414 74010 5			
Tussenbodem				160 (2 x 80) x 59,5 x 53,5	9003414 75010 4			
				187 (2 x 93,5) x 74,5 x 53,5	9003414 75020 3			
Schappenset				72 x 24,5 x 53,5	9003414 74020 4			
Fietsenhouder "BikeHolder"				72 x 15 x 33	9003414 74030 3			

HighBoard	Grootte/maat	Buitenmaat	Binnenmaat	Volume (l)	Gewicht (kg)	EAN-Code		
		B x D x H (cm)	B x D x H (cm)			zilver metallic	kwartsgrijs metallic	donkergrijs metallic
	160	160 x 70 x 118	156 x 62 x 113	1150	67,5	9003414 72015 2	9003414 70015 4	9003414 73015 1
	200	200 x 84 x 127	195 x 76 x 120	2150	90	9003414 72025 1	9003414 70025 3	9003414 73025 0
Accessoires								
Werktuighouder		voor grootte	Maat (cm)	EAN-Code				
		160 / 200		51,6 x 3,5 x 5	9003414 47031 6			
Dekselnet		voor grootte	Maat (cm)	EAN-Code				
		160 / 200		25 x 67 x 2	9003414 67010 5			
Tussenbodem				78 x 30 x 53,5 per schap (4-delig)	9003414 75015 9			
				97 x 74 x 53,5 per schap (2-delig)	9003414 75025 8			
Inhangzak Type B				54,5 x 50 x 20	9003414 67071 6			
Inhangzak Type C				68,5 x 67 x 20	9003414 67072 3			
Fietsenhouder "BikeHolder"				72 x 10 x 33	9003414 49012 3			
Electro-Montagepaneel				58 x 2 x 23	9003414 46032 4			

MiniGarage	Buitenmaat	Binnenmaat	Fundamentmaat	Gewicht	EAN-Code	
	B x D x H (cm)	B x D x H (cm)	B x D (cm)	(kg)	zilver metallic	donkergrijs metallic
	122 x 203 x 145	117 x 195 x 137	122 x 203	81	9003414 55030 8	9003414 56030 7
Accessoires	Maat/lengthe B x D x H (cm)			EAN-Code		
Alu-bodemframe	117 x 198 x 4			9003414 41033 6		
Alu-bodemplaat	108,6 x 189,7 x 0,2			9003414 48033 9		
SmartBase	117 x 198 x 18			9003414 43990 0		
SmartBase ^{PLUS}	117 x 198 x 65			9003414 43490 5		
Schappensysteem	43 x 150 x 5 per schap			9003414 45011 0		
Fietsenhouder set	4 x 60 x 4			9003414 49013 0		
Electro-Montagepaneel	16 x 4 x 134			9003414 46033 1		
LED-Lamp	44 x 4 x 1,5			9003414 46041 6		

Alex®	Kleurencombinatie			Buitenmaat	Binnenmaat	Volume	Gewicht	EAN-Code
	Zijwanden	Deur en dak	Varianten	B x D x H (cm)	B x D x H (cm)	(l)	(kg)	
	zilver metallic	zilver metallic	1	80 x 88 x 129	74,4 x 80 x 124,7	740	42,5	9003414 53063 8
		kwartsgrijs metallic	1.2	80 x 88 x 129	74,4 x 80 x 124,7	740	42,5	9003414 53068 3
		donkergrijs metallic	1.3	80 x 88 x 129	74,4 x 80 x 124,7	740	42,5	9003414 53064 5
kwartsgrijs metallic	kwartsgrijs metallic	2	80 x 88 x 129	74,4 x 80 x 124,7	740	42,5	9003414 58068 8	
	zilver metallic	2.1	80 x 88 x 129	74,4 x 80 x 124,7	740	42,5	9003414 58063 3	
	donkergrijs metallic	2.3	80 x 88 x 129	74,4 x 80 x 124,7	740	42,5	9003414 58064 0	
donkergrijs metallic	donkergrijs metallic	3	80 x 88 x 129	74,4 x 80 x 124,7	740	42,5	9003414 54064 4	
	zilver metallic	3.1	80 x 88 x 129	74,4 x 80 x 124,7	740	42,5	9003414 54063 7	
	kwartsgrijs metallic	3.2	80 x 88 x 129	74,4 x 80 x 124,7	740	42,5	9003414 54068 2	

Accessoires		EAN-Code		
		zilver metallic	kwartsgrijs metallic	donkergrijs metallic
Verbindingselement	voor 2 stk. Alex® (een verbinding)	9003414 53067 6	9003414 58067 1	9003414 54067 5
	voor 3 stk. Alex® (twee verbindingen)	9003414 53069 0	9003414 58069 5	9003414 54069 9
Gelijke cilindersloten	voor 2 stk. Alex®	9003414 50040 2	9003414 50040 2	9003414 50040 2
	voor 3 stk. Alex®	9003414 50041 9	9003414 50041 9	9003414 50041 9
Schappen	72 x 43,5 x 7	9003414 45030 1		
Schapstaanders	122 x 3 x 3	9003414 46022 5		

Plantenbakken en andere benodigheden voor de tuin

MonAmi®	Buitenmaat	Binnenmaat	Volume	Gewicht	EAN-Code	
	B x D x H (cm)	B x D x H (cm)	(l)	(kg)	donkergrijs metallic	
	102 x 102 x 84	95 x 95 x 74	725	54	9003414 65026 8	



WoodStock®	Grootte/maat	Buitenmaat*	Binnenmaat	Fundamentmaat	Volume	Gewicht	EAN-Code		
		B x D x H (cm)	B x D (cm)	B x D (cm)	(m³)	(kg)	zilver metallic	kwartsgrijs metallic	donkergrijs metallic
	150	157 x 102 x 199	142 x 70	155 x 83	2,1	37	9003414 35010 6	9003414 38010 3	9003414 37010 4
	230	229 x 102 x 199	214 x 70	227 x 83	3,1	47	9003414 35020 5	9003414 38020 2	9003414 37020 3



Accessoires	voor grootte	Maat (cm)					
		150	230	150	230	150	230
Achterwand	150	145,5 x 1,1 x 196,5		12,5	9003414 35012 0	9003414 38012 7	9003414 37012 8
	230	217,5 x 1,1 x 196,5		19,5	9003414 35022 9	9003414 38022 6	9003414 37022 7
Deurenpakket	150	157 x 5 x 171		24	9003414 35001 4	9003414 38001 1	9003414 37001 2
	230	229 x 5 x 171		29	9003414 35002 1	9003414 38002 8	9003414 37002 9
Alu-bodemplaat	150	141,5 x 69,5 x 0,2		5,5	9003414 48010 0		
	230	213,5 x 69,5 x 0,2		6	9003414 48080 3		



*hoogste punt, incl. dakoverstek

Charly®	Grootte/maat	Buitenmaat	Gewicht	EAN-Code
		B x D x H (cm)	(kg)	
	1	58 x 70 x 49	8	9003414 68081 4
	2	78 x 90 x 49	12	9003414 68082 1

Schutting

Schuttingspanelen	Zonder acrylglas					
	Grootte/maat	Buitenmaat	Gewicht	EAN-Code		
		B x D x H (cm)	(kg)	zilver metallic	kwartsgrijs metallic	donkergrijs metallic
Hoogte: 90 cm	Bevat 4 metalen schuttingselementen en twee geleiderails voor de montage tussen twee staanders, bij de montage aan de muur wordt de geleiderails aan de muur bevestigd.					
	100 x 90	96 x 4,4 x 91	10,8	9003414 15924 2	9003414 15920 4	9003414 15892 4
	150 x 90	145 x 4,4 x 91	15	9003414 15925 9	9003414 15921 1	9003414 15893 1
	180 x 90	180 x 4,4 x 91	17,6	9003414 15926 6	9003414 15922 8	9003414 15894 8
	200 x 90	194 x 4,4 x 91	19,5	9003414 15928 0	9003414 15923 5	9003414 15917 4
Hoogte: 135 cm	Bevat 6 metalen schuttingselementen en twee geleiderails voor de montage tussen twee staanders, bij de montage aan de muur wordt de geleiderails aan de muur bevestigd.					
	100 x 135	96 x 4,4 x 137	16,1	9003414 15981 5	9003414 15977 8	9003414 15973 0
	150 x 135	145 x 4,4 x 137	21,5	9003414 15982 2	9003414 15978 5	9003414 15974 7
	180 x 135	180 x 4,4 x 137	26,6	9003414 15983 9	9003414 15979 2	9003414 15975 4
	200 x 135	194 x 4,4 x 137	28,5	9003414 15984 6	9003414 15980 8	9003414 15976 1
Hoogte: 180 cm	Bevat 8 metalen schuttingselementen en twee geleiderails voor de montage tussen twee staanders, bij de montage aan de muur wordt de geleiderails aan de muur bevestigd.					
	100 x 180	96 x 4,4 x 182	21,5	9003414 16046 0	9003414 16042 2	9003414 16038 5
	150 x 180	145 x 4,4 x 182	30	9003414 16047 7	9003414 16043 9	9003414 16039 2
	180 x 180	180 x 4,4 x 182	35,4	9003414 16048 4	9003414 16044 6	9003414 16040 8
	200 x 180	194 x 4,4 x 182	37,8	9003414 16049 1	9003414 16045 3	9003414 16041 5

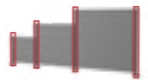
Schuttingspanelen	Met acrylglas					
	Grootte/maat	Buitenmaat	Gewicht	EAN-Code		
		B x D x H (cm)	(kg)	zilver metallic	kwartsgrijs metallic	donkergrijs metallic
Hoogte: 90 cm	Bevat 3 metalen schuttingselementen, een acrylglas paneel en twee geleiderails voor de montage tussen twee staanders, bij de montage aan de muur wordt de geleiderails aan de muur bevestigd.					
	100 x 90	96 x 4,4 x 91	10,7	9003414 15969 3	9003414 15965 5	9003414 15961 7
	150 x 90	145 x 4,4 x 91	14,7	9003414 15970 9	9003414 15966 2	9003414 15962 4
	180 x 90	180 x 4,4 x 91	16,8	9003414 15971 6	9003414 15967 9	9003414 15963 1
	200 x 90	194 x 4,4 x 91	17,1	9003414 15972 3	9003414 15968 6	9003414 15964 8
Hoogte: 135 cm	Bevat 5 metalen schuttingselementen, een acrylglas paneel en twee geleiderails voor de montage tussen twee staanders, bij de montage aan de muur wordt de geleiderails aan de muur bevestigd.					
	100 x 135	96 x 4,4 x 137	16	9003414 16034 7	9003414 15989 1	9003414 15985 3
	150 x 135	145 x 4,4 x 137	21,2	9003414 16035 4	9003414 15990 7	9003414 15986 0
	180 x 135	180 x 4,4 x 137	25,5	9003414 16036 1	9003414 15991 4	9003414 15987 7
	200 x 135	194 x 4,4 x 137	28,1	9003414 16037 8	9003414 15992 1	9003414 15988 4
Hoogte: 180 cm	Bevat 7 metalen schuttingselementen, een acrylglas paneel en twee geleiderails voor de montage tussen twee staanders, bij de montage aan de muur wordt de geleiderails aan de muur bevestigd.					
	100 x 180	96 x 4,4 x 182	21,4	9003414 16058 3	9003414 16054 5	9003414 16050 7
	150 x 180	145 x 4,4 x 182	29,7	9003414 16059 0	9003414 16055 2	9003414 16051 4
	180 x 180	180 x 4,4 x 182	34	9003414 16060 6	9003414 16056 9	9003414 16052 1
	200 x 180	194 x 4,4 x 182	37,4	9003414 16229 7	9003414 16057 6	9003414 16053 8

Staanders voor schutting	geschikt voor	min. hoogte max. hoogte	Voetplaat*	Gewicht (kg)	EAN code		
			B x D (cm)		zilver metallic	kwartsgrijs metallic	donkergrijs metallic
Staanders voor het aanschroeven	Wordt op de grond vastgeschroefd, de staanders kunnen worden gebruikt als begin-, eind-, hoek- of verbindingstaanders tussen twee schuttingen. De schuttingselementen passend bij de hoogte van de staanders selecteren! Diameter: Ø 10 cm. Eén staander per artikel.						
	Höhe: 90 cm	95 - 120	15 x 15	4	9003414 16342 3	9003414 16341 6	9003414 16340 9
	Höhe: 135 cm	140 - 165	15 x 15	4,6	9003414 16345 4	9003414 16344 7	9003414 16343 0
	Höhe: 180 cm	185 - 210	15 x 15	5,3	9003414 16348 5	9003414 16347 8	9003414 16346 1
Staanders voor het aanschroeven	Wordt gebetoneerd in een puntfundament, de staanders kunnen zowel worden gebruikt als begin-, eind-, hoek- of verbindingstaander voor de schuttingen. De schuttingselementen passend bij de hoogte van de staanders selecteren! Diameter: Ø 10 cm. Eén staander per artikel.						
	Höhe: 90 cm	95 - 120	40 x 40	2,7	9003414 17336 1	9003414 17342 2	9003414 17339 2
	Höhe: 135 cm	140 - 165	40 x 40	3,3	9003414 17337 8	9003414 17343 9	9003414 17340 8
	Höhe: 180 cm	185 - 210	40 x 40	3,9	9003414 17338 5	9003414 17344 6	9003414 17341 5

*De afdekplaat van de voetplaat heeft de afmeting 18 x 18 cm.

MoestuinBox	Grootte/maat	Buitenmaat	Binnenmaat	Volume (l)	Gewicht (kg)	EAN code		
		B x D x H (cm)	B x D x H (cm)			zilver metallic	kwartsgrijs metallic	donkergrijs metallic
	1x0,5	102 x 53 x 77	95 x 46 x 77	340	29	9003414 64012 2	9003414 68012 8	9003414 65012 1
	1x1	102 x 102 x 77	95 x 95 x 77	695	35	9003414 64005 4	9003414 68005 0	9003414 65005 3
	1,5x0,5	152 x 53 x 77	145 x 46 x 77	515	36	9003414 64028 3	9003414 68028 9	9003414 65028 2
	1,5x1	152 x 102 x 77	145 x 95 x 77	1060	43	9003414 64018 4	9003414 68018 0	9003414 65018 3
	1,5x1,5	152 x 152 x 77	145 x 145 x 77	1620	50	9003414 64048 1	9003414 68048 7	9003414 65048 0
	2x0,5	201 x 53 x 77	194 x 46 x 77	685	43	9003414 64022 1	9003414 68022 7	9003414 65022 0
	2x1	201 x 102 x 77	194 x 95 x 77	1450	49,6	9003414 64015 3	9003414 68015 9	9003414 65015 2
	2x2	201 x 201 x 77	194 x 194 x 77	2900	64	9003414 64035 1	9003414 68035 7	9003414 65035 0
	L2x1	201 x 201 x 77	194 x 194 x 77	2180	68	9003414 64025 2	9003414 68025 8	9003414 65025 1



Accessoires	voor grootte	Maat (cm)	EAN code		
			zilver metallic	kwartsgrijs metallic	donkergrijs metallic
Slakkenbescherming	1x0,5	110 x 61 x 4,2	9003414 16349 2	9003414 16351 5	9003414 16350 8
	1x1	110 x 110 x 4,2	9003414 16370 6	9003414 16372 0	9003414 16371 3
	1,5x0,5	160 x 61 x 4,2	9003414 16367 6	9003414 16369 0	9003414 16368 3
	2x0,5	209 x 61 x 4,2	9003414 16355 3	9003414 16357 7	9003414 16356 0
	1,5x1	160 x 61 x 4,2	9003414 16364 5	9003414 16366 9	9003414 16365 2
	2x1	209 x 110 x 4,2	9003414 16352 2	9003414 16354 6	9003414 16353 9
	1,5x1,5	160 x 160 x 4,2	9003414 16361 4	9003414 16363 8	9003414 16362 1
	2x2	209 x 209 x 4,2	9003414 16373 7	9003414 16375 1	9003414 16374 4
Serre	2x1	200 x 101 x 23	9003414 64013 9	9003414 68013 5	9003414 65013 8
Tussenbodem	1x0,5	98 x 51 x 3			9003414 65042 8
	1x1	98 x 100 x 3			9003414 65046 6
	1,5x0,5	147 x 51 x 3			9003414 65045 9
	2x0,5	196 x 51 x 3			9003414 65043 5
	1,5x1	147 x 98 x 3			9003414 65049 7
Maairand	2x1	196 x 100 x 3			9003414 65047 3
	1x0,5	115 x 66,4 x 6,3	9003414 16399 7	9003414 16401 7	9003414 16400 0
	1x1	115 x 115 x 6,3	9003414 16396 6	9003414 16398 0	9003414 16397 3
	1,5x0,5	164 x 66,4 x 6,3	9003414 16393 5	9003414 16395 9	9003414 16394 2
	2x0,5	214 x 66,4 x 6,3	9003414 16382 9	9003414 16384 3	9003414 16383 6
	1,5x1	164 x 115 x 6,3	9003414 16390 4	9003414 16392 8	9003414 16391 1
	2x1	214 x 115 x 6,3	9003414 16379 9	9003414 16381 2	9003414 16380 5
	1,5x1,5	164 x 164 x 6,3	9003414 16385 0	9003414 16387 4	9003414 16386 7
	2x2	214 x 214 x 6,3	9003414 16376 8	9003414 16378 2	9003414 16377 5
L2x1	214 x 214 x 6,3	9003414 16408 6	9003414 16410 9	9003414 16409 3	
Plantenklimrek (1 stk.) (slechts één stk. per maat/grootte mogelijk)	für 1 m Seite	102 x 4 x 91	9003414 16436 9	9003414 16438 3	9003414 16437 6
	für 1,5 m Seite	152 x 4 x 91	9003414 16439 0	9003414 16441 3	9003414 16440 6
	für 2 m Seite	201 x 4 x 91	9003414 16442 0	9003414 16444 4	9003414 16443 7
Plantenklimrek voor L-vorm (2 stk.) (voor de lange zijden)	L2x1	201 x 201 x 91	9003414 16451 2	9003414 16453 6	9003414 16452 9

Modulair plantenbak-systeem DaVinci®



Verkrijgbaar in drie kleuren en talrijke combinaties.
De vele varianten, de accessoires en details vindt u online.
Configureer nu uw eigen modulaire plantenbak-systeem DaVinci®!
www.biohort.com/nl/configurator

MEER
INFO
onder
www.biohort.com

Belvedere®	Grootte/maat	Buitenmaat	Binnenmaat	Volume (l)	Gewicht (kg)	EAN code		
		B x D x H (cm)	B x D x H (cm)			zilver metallic	kwartsgrijs metallic	donkergrijs metallic
MINI: Hoogte: 45 cm								
	50^{MINI}	53 x 53 x 45	46 x 46 x 45	42	15	9003414 15888 7	9003414 15875 7	9003414 15853 5
	100^{MINI}	102 x 53 x 45	95 x 46 x 45	90	20	9003414 15887 0	9003414 15874 0	9003414 15852 8
	150^{MINI}	152 x 53 x 45	145 x 46 x 45	135	25	9003414 15885 6	9003414 15872 6	9003414 15850 4
	200^{MINI}	201 x 53 x 45	194 x 46 x 45	180	30	9003414 15882 5	9003414 15869 6	9003414 15847 4
	L100^{MINI}	102 x 102 x 45	95 x 95 x 45	130	33	9003414 15878 8	9003414 15865 8	9003414 15856 6
	L150^{MINI}	152 x 152 x 45	145 x 145 x 45	225	39	9003414 15877 1	9003414 15864 1	9003414 15855 9
	L200^{MINI}	201 x 201 x 45	194 x 194 x 45	315	47	9003414 15876 4	9003414 15863 4	9003414 15854 2
MIDI: Hoogte: 61 cm								
	50^{MIDI}	53 x 53 x 61	46 x 46 x 61	42	19	9003414 15940 2	9003414 15919 8	9003414 15904 4
	100^{MIDI}	102 x 53 x 61	95 x 46 x 61	90	26	9003414 15939 6	9003414 15918 1	9003414 15903 7
	150^{MIDI}	152 x 53 x 61	145 x 46 x 61	135	33	9003414 15937 2	9003414 15915 0	9003414 15901 3
	200^{MIDI}	201 x 53 x 61	194 x 46 x 61	180	40	9003414 15934 1	9003414 15911 2	9003414 15898 6
	L100^{MIDI}	102 x 102 x 61	95 x 95 x 61	130	42	9003414 15930 3	9003414 15907 5	9003414 15891 7
	L150^{MIDI}	152 x 152 x 61	145 x 145 x 61	225	50	9003414 15929 7	9003414 15906 8	9003414 15890 0
	L200^{MIDI}	201 x 201 x 61	194 x 194 x 61	315	60	9003414 15927 3	9003414 15905 1	9003414 15889 4
MAXI: Hoogte: 77 cm								
	50^{MAXI}	53 x 53 x 77	46 x 46 x 77	42	23	9003414 16021 7	9003414 16008 8	9003414 15953 2
	100^{MAXI}	102 x 53 x 77	95 x 46 x 77	90	31	9003414 16020 0	9003414 16007 1	9003414 15952 5
	150^{MAXI}	152 x 53 x 77	145 x 46 x 77	135	40	9003414 16018 7	9003414 16005 7	9003414 15950 1
	200	201 x 53 x 77	194 x 46 x 77	180	50	9003414 16015 6	9003414 16002 6	9003414 15947 1
	L100^{MAXI}	102 x 102 x 77	95 x 95 x 77	130	44	9003414 16011 8	9003414 15998 3	9003414 15943 3
	L150^{MAXI}	152 x 152 x 77	145 x 145 x 77	225	60	9003414 16010 1	9003414 15997 6	9003414 15942 6
	L200^{MAXI}	201 x 201 x 77	194 x 194 x 77	315	78	9003414 16009 5	9003414 15996 9	9003414 15941 9

Accessoires	voor grootte	Maat (cm)	EAN code		
			zilver metallic	kwartsgrijs metallic	donkergrijs metallic
Maairand	50	66,4 x 66,4 x 6,3	9003414 16402 4	9003414 16404 8	9003414 16403 1
	100	115 x 66,4 x 6,3	9003414 16399 7	9003414 16401 7	9003414 16400 0
	150	164 x 66,4 x 6,3	9003414 16393 5	9003414 16395 9	9003414 16394 2
	200	214 x 66,4 x 6,3	9003414 16382 9	9003414 16384 3	9003414 16383 6
	L100	115 x 115 x 6,3	9003414 16414 7	9003414 16416 1	9003414 16415 4
	L150	164 x 164 x 6,3	9003414 16411 6	9003414 16413 0	9003414 16412 3
	L200	214 x 214 x 6,3	9003414 16405 5	9003414 16407 9	9003414 16406 2
Kunststof plantenbak	1 Stük	50 x 50 x 18		9003414 16424 6	
	2 Stük		9003414 16427 7		
	3 Stük		9003414 16430 7		
	4 Stük		9003414 16433 8		
Plantenklimrek (1 stk.) (Bij L-maat ook 1 stk. mogelijk)	100	102 x 4 x 91	9003414 16436 9	9003414 16438 3	9003414 16437 6
	150	152 x 4 x 91	9003414 16439 0	9003414 16441 3	9003414 16440 6
	200	201 x 4 x 91	9003414 16442 0	9003414 16444 4	9003414 16443 7
Plantenklimrek voor L-vorm (2 stk.) (voor de lange zijden)	L100	102 x 102 x 91	9003414 16445 1	9003414 16447 5	9003414 16446 8
	L150	152 x 152 x 91	9003414 16448 2	9003414 16450 5	9003414 16449 9
	L200	201 x 201 x 91	9003414 16451 2	9003414 16453 6	9003414 16452 9
Schutting (1 stk.) (Bij L-maat ook 1 stk. mogelijk)	100	102 x 4 x 91	9003414 16457 4	9003414 16459 8	9003414 16458 1
	150	152 x 4 x 91	9003414 16460 4	9003414 16462 8	9003414 16461 1
	200	201 x 4 x 91	9003414 16463 5	9003414 16465 9	9003414 16464 2
Schutting voor L-vorm (2 stk.) (voor de lange zijden)	L100	102 x 102 x 91	9003414 16466 6	9003414 16468 0	9003414 16467 3
	L150	152 x 152 x 91	9003414 16469 7	9003414 16471 0	9003414 16470 3
	L200	201 x 201 x 91	9003414 16472 7	9003414 16474 1	9003414 16473 4
Schutting met acrylglas paneel (1 stk.) (Bij L-maat ook 1 stk. mogelijk)	100	102 x 4 x 91	9003414 16475 8	9003414 16477 2	9003414 16476 5
	150	152 x 4 x 91	9003414 16478 9	9003414 16480 2	9003414 16479 6
	200	201 x 4 x 91	9003414 16481 9	9003414 16483 3	9003414 16482 6
Schutting met acrylglas paneel (2 stk.) (voor de lange zijden)	L100	102 x 102 x 91	9003414 16484 0	9003414 16486 4	9003414 16485 7
	L150	152 x 152 x 91	9003414 16487 1	9003414 16489 5	9003414 16488 8
	L200	201 x 201 x 91	9003414 16490 1	9003414 16492 5	9003414 16491 8



Bergingen

Vertrouw op kwaliteit en levensduur



Tuinboxen

Outdoorboxen voor tuin, terras etc.



Fietsenstallingen

Fietsen, scooters etc. veilig opgeborgen



Boxen voor afvalcontainers

Stijlvol, praktisch en onderhoudsvrij



Plantenbakken en andere benodigheden voor de tuin

Tuindesign op zijn best

Uw vakhandel:



Biohort
staat voor
„leven in
de tuin“

follow us:



Biohort GmbH
Pürnstein 43, 4120 Neufelden, Oostenrijk
Tel.: +43-7282-7788-0, Fax: 190
E-Mail: www.biohort.com

technische wijzigingen, drukfouten en
kleurafwijkingen voorbehouden
ZD101030 - NL